

TIMINGSETT BMW

Et meget innholdsrikt master sett for BMW. Dekker de fleste motortyper: M40-42-43-44-50 og M52. Også for 2,5L dieselmotor.

Inneholder også verktøy for justering ved bytte av VANOS enheten.

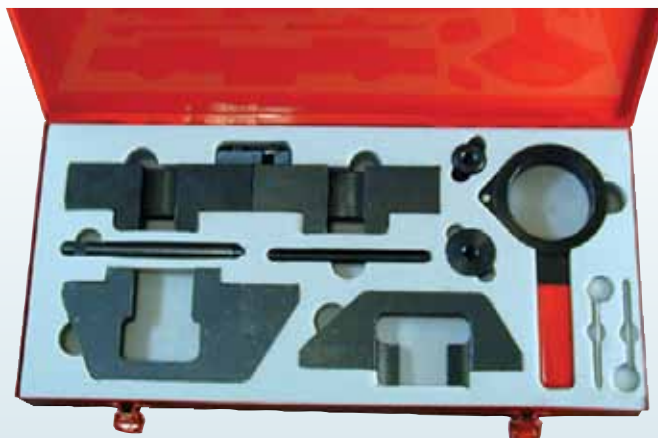

BESTILLINGS NR.

ET-23148

TIMINGSETT BMW

For BMW 2,5 og 3,0 motorer 2000-2007 med motorkoder 256S5 og 306S 3 (E-46). Benyttes sammen med deler fra BMW timingsett ET-23148.



BESTILLINGS NR.

ET-23249

TIMINGSETT BMW

For BMW 116i, 316i, 118i, 120i, 318i, 320i, Z4 2,0 med motorkoder N40, N46.



BESTILLINGS NR.

ET-23248

TIMINGSETT BMW

For BMW 2,0 diesel (M-47). Passer også Rover Freelander T04 og Rover 70 (M47A)



BESTILLINGS NR.

ET-23048-20

TIMINGSETT BMW

For BMW 1 serie (E81/87) og 3 serie (E46/90) 1,6 l m/motorkode N40, N45, N45T, B16.



BESTILLINGS NR.

SW-60396900

SERVICELAMPE VERKTØY

For slukking av servicelamper på BMW.
Passer alle modeller fra 86.



BESTILLINGS NR.
MT-402
MOTHOLDSNØKSEL

Dobbelsidig motholdsnøkkel for demontering
og montering av vifta. Motholdet settes på
over reimskivens festeskruer.

Passer BMW M10/20/21/30/50/52/70/73
S14/S38/S50B30/S50B32/
M40/41/42/44/60/62

BESTILLINGS NR.
SW-6089910
VIFTENØKSEL

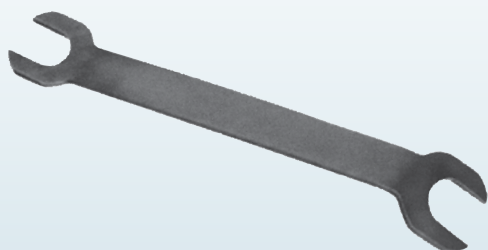
32 x 36mm. For mothold av vifte.

BESTILLINGS NR.
SW-6089900
MOTHOLDSETT VIFTE

Komplett nøkkel/motholdsett for vifteservice/
demontering på BMW. Inneholder også
spesialnøkler for Mercedes.

BESTILLINGS NR.
SMP-841340
SPESIALPIPE

For topplokksbolter. Torx E12 x 150mm.
Utstyrt med magnet for fastholding av bolten.
Passer BMW motorer M42, 43, 44, 50, 52, 60,
62.

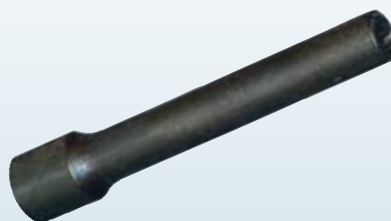
BESTILLINGS NR.
SW-6062600

VANOS VERKTØY

Spesialverktøy for justering av vanos.



BESTILLINGS NR. SW-6036950

SPESIALPIPE

10mm. 12-kant. Lengde: 55mm. For demontering og montering av festeskrueene til turboladeren.



BESTILLINGS NR. SW-6050150

PLUGGHETTETANG

For dyptsittende plugger. Tangen har langt nebb som gir sikkert grep.



BESTILLINGS NR. SW-6040250

SLANGEKLEMMETANG

Spesialtang for demontering og montering av slangeklemmer av «clit» typen. Ved bruk av tangen kan klemmene brukes om igjen.



BESTILLINGS NR. SW-207143

TERMINALVERKTØYSETT

For demontering av enkeltkontakter i multiplugger. Settet inneholder hele 23 stk. spesialtrekkere med vognliste. Passer de aller fleste personbiler.



BESTILLINGS NR. SMP-468800

SLANGEKLEMMETREKKER

Innsats med rett og oval åpning 5,2x6,1mm. For sikker og fagmessig demontering av slangeklemmer uten å skade slangen. På trange steder kan innsatsen kombineres med den bøyelige skrutrekkeren.



BESTILLINGS NR. SW-5082000

OLJEFILTERVERKTØY

Inneholder spesialpipe 36mm. og momentskralle for å sikre riktig tilskruingsmoment på filteret. Passer nyere BMW.



BESTILLINGS NR.	SW-6120865
-----------------	------------

JUSTERINGSVERKTØY

For justering av spissing på bakakselen.

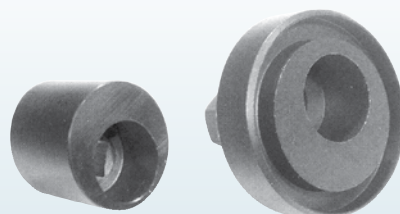

BESTILLINGSNR	FOR MODELL
SW-6172600	E 36, Z3
SW-6172620	E 46

KULELEDDVERKTØY

For demontering av kuleledd på trange plasser, fks. under bunnpannen på BMW 525. Svært smale gaffler med åpning på 20mm. Kapasitet: 43mm.

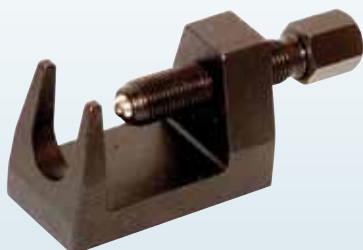

BESTILLINGS NR.	SW-1064400
-----------------	------------

DØRHÅNDTAK VERKTØY

For demontering og montering av dørhåndtaket uten og ta av dørtrekket. Med verktøyet løsner man låseplaten sikring gjennom monteringsåpningen i døren. Deretter kan låse-platen forskyves med kroken slik at dørhåndtaket løsner.

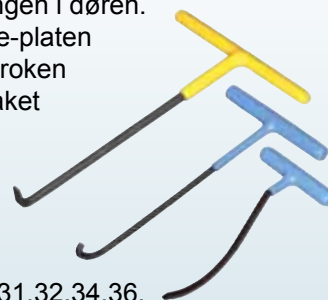

Passer E38, 39,31,32,34,36.

BESTILLINGS NR.	SW-6545185
-----------------	------------

KULELEDDVERKTØY

Standard kuleleddavtrekker. Kraftig og solid konstruksjon. Gaffelåpning: 20mm. Spennvidde: 12-50mm.



BESTILLINGS NR.	SMP-172700
-----------------	------------

JUSTERINGSNØKKEL

For fastholding og vridning av eksenterskruen for justering av spissing på bakakselen. Lengde: 500mm.

Passer BMW E36, E38, E39.



BESTILLINGS NR.	SW-6172610
-----------------	------------

SPESIALPIPE

Unbrako 7mm. Lengde: 200mm. For å løsne bremsecalliperen bak på BMW E39.



BESTILLINGS NR. SW-7905070

VERKTØY FOR TENNINGSLÅS

Hjelpeverktøy for demontering av tenningslås.

Passer BMW E31/E32/E34/E36/E38/E39/Z3



BESTILLINGS NR. SW-6047590

JUSTERINGSVERKTØY

Spesialnøkkel for justering av håndbrekk på BMW E36 og E38.
Lengde: 230mm.

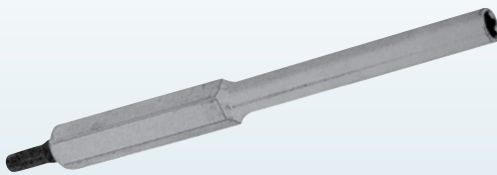

BESTILLINGS NR. SW-6134310

SPESIALPIPER AIR BAG

Spesialpiper for demontering og montering av air bag. Leveres i sett med 5 stk.

- TX25 x 85mm.
- TX25 x 85mm. m/hull
- TX30 x 85mm.
- TX30 x 85mm. m/hull
- Unbrako 5mm. x 85mm.



Alle med 1/4" verktøy-feste.

Passer BMW, Opel Mercedes, VW etc.

BESTILLINGS NR. SW-6192360

MOTHOLD KAMAKSELDREV

Spesialnøkkel med to par gjengede stifter. For løsning av kamakseldrev. Universal med flyttbare stifter.
Diameter 12 mm. Lengde 20 & 30 mm.
Total lengde nøkkel: 400mm.



BESTILLINGS NR. SW-6039510

GLØDEPLUGGTANG

Spesialtang for demontering av de trangtsittende plastkontaktene på glødepluggene. Tangen gir sikkert grep og skader ikke de skjøre kontaktene.



BESTILLINGS NR. SW-6050345

ENDELEDDNØKSEL

For demontering og montering av indre endeledd på tannstangstyringen. Gjennom det kraftige 1/2" verktøyfeste direkte i nøkkelen kan man forlenge denne etter behov.

For BMW E36.

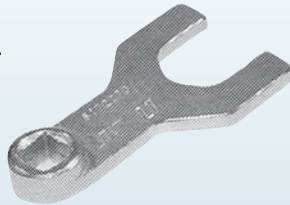
BESTILLINGS NR.
SW-6172325
REIMSKIVEAVTREKKER

Spesialavtrekker for reimskiven på veivakselen. Passer BMW.

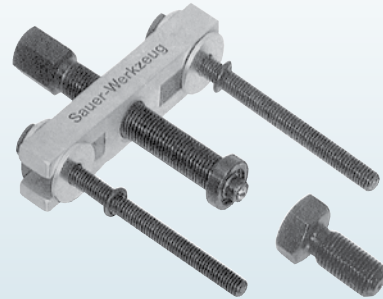
BESTILLINGS NR.
SW-6049560
GRUNNBØYLE

Grunnbøyle med hydraulisk spindel med 12 tonn kapasitet.

Kombineres med SAUER/MÜLLER tilbehør (SW/MWG).



BESTILLINGS NR.
MWG-609312
VISKEARMAVTREKKER

Spesialavtrekker for viskerarmer. Passer de fleste biler.

BESTILLINGS NR.
SMP-685000
BÆREKULEVERKTØY

For demontering og montering av nedre bærekule på BMW E30. Passer også Mercedes 124,129,201.

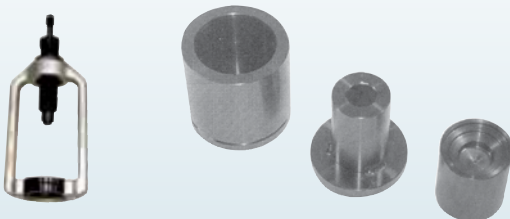
Benyttes sammen med grunnbøylene SW-6175410.

BESTILLINGS NR.
SW-6148940
BÆREKULEVERKTØY

For demontering og montering av nedre bærekule på BMW E36.

Benyttes sammen med grunnbøylene SW-6175410.

BESTILLINGS NR.
SW-6148995

DYSE AVTREKKER

Slagavtrekker med loddvekt på hele 8,5 kg. Passer BMW M47 og M57 motor.



BESTILLINGS NR.

SW-6038376

PUMPEDREV AVTREKKER

Passer BMW M47 og M57 dieselmotorer (2,0 l.).



BESTILLINGS NR.

ET-23048-15

PUMPEDREV AVTREKKER

Passer for BMW M51 diesel motor (2,5 l.).



BESTILLINGS NR.

SW-4306500

Spesialverktøy



TRAVERSFORINGER BAKSTILLING

For demontering og montering av de stående traversforingene i bakstillingen. Denne trenger ikke demonteres ved bruk av verktøyet. Settet dekker 3-5-7 serien. Benyttes sammen med standard hydraulikksylinder WK-1090/01.



BESTILLINGS NR. WK-1090/15

BAKSTILLINGSFORINGER

For bytte av fremre og bakre foring i lenkearm bak. Settet gir meget stor tidsbesparing. Passer E-36,46,39 og E-38. Brukes sammen med standard hydraulikksylinder WK-1090/01. Innholdet i dette settet forutsetter at man benytter enkelte deler fra WK-1090/15.



BESTILLINGS NR. WK-1090/16

TRAVERSFORINGER BAKSTILLING

For demontering og montering av de store stående traversforingene på E-38 og 39, samt E-39 Touring. Alle fire foringene byttes på ca. 45 minutter uten annen demontering en foringenes egne bolter. Innholdet forutsetter at man benytter deler fra WK-1090/15. Hvis dette ikke forefinnes må man i tillegg bestille WK-1090/19.



BESTILLINGS NR. WK-1090/18

OPPGRADERINGSSETT

Oppgraderer til WK-1090/18 hvis man ikke har WK-1090/15.



BESTILLINGS NR. WK-1090/19

Oppgraderer WK-1090/18 til WK-1090/14.

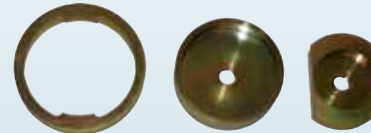

BESTILLINGS NR. WK-1090/14-10

TRAVERSFORINGER BAK BMW X5

For skifte av de 4 store foringene

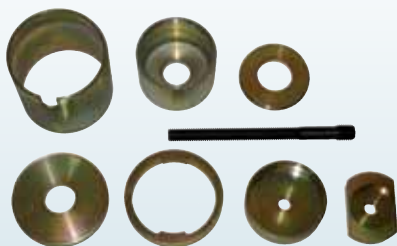

BESTILLINGS NR. WK-1090/14

BAKHULSLAGER - NAV/MEDBRINGER

For hurtig og enkel demontering av nav og medbringer. Settset dekker 3-5-7 serien. For bytte av selve lageret benyttes deler fra settet WK-1090/20.



BESTILLINGS NR. WK-1080

FORINGSETT

BMW-39

For skifte av fremre foring i casterstag.



BESTILLINGS NR.

MAJ-715

BYTTE AV BÆREKULER E-30 & E-36

For demontering og montering av indre bærekule på BMW E-36, samt ytre og indre bærekule på E-30. Brukes sammen med grunnbøyle WK-1090/60 og kompakthydraulikk WK-1090/03.



BESTILLINGS NR.

WK-1090/62

FORINGSETT

BMW-X5

For skifte av fremre foring i casterstag.



BESTILLINGS NR.

MAJ-725

BYTTE AV BÆREKULER E-36

For bytte av demontering og montering av ytre bærekule på BMW E-36. Brukes sammen med grunnbøyle WK-1090/60 og kompakthydraulikk WK-1090/03.



BESTILLINGS NR.

WK-1090/61



Snakk med oss om
hydraulisk spesialverktøy !

BMW Kode	BMW Kode2	Størrelse (liter)	Cyl	Årsmmodell	Timing	Motor styring	Modell
M10			4	75	Kjede		1502
				66 -> 69?			1600-2
				71 -> 87			E21/E30 316
							1802
							E21/E30 318
		2.0		68 -> 75			
		2.0i		E21 320i / E12 520i			2002, E21 320
	2.0tii		71 -> 75		2002 tii		
	2.0 turbo		73 -> 74		2002 turbo		
M20 (little six)	M20B20VE	1990ccm	6	1977.9-1982	Rem	carb Solex 4A1	E21 320
	M20B20KE			1981.9		K-Jetronic	E21 320i/6
	M20B20LE			1982.9		L-Jetronic	E30 320i
				1985		L-Jetronic	E28, E34 520i
	M20B20Kat			1987		Bosch DME 1.1	
	M20B23KE	2316ccm		1980-82		K-Jetronic	E21 323i
	M20B23LE			1982-83		L-Jetronic	E30 323i
				1983-85			
	M20B25	2494ccm		1985-86		Bosch DME 1.1	E30 325i
	M20B25Kat			1986-1992		Bosch DME 1.3	E34 525i
	M20B27ME	2693ccm		1983-84		DME ML1	E30 325e
	M20B27Kat			1984-86		DME ML kat	E28 525e
	M20B27			1986-88		Bosch DME 1.1	
	M20B27Kat		1986-88	Bosch DME 1.1 kat			
M21 Diesel	M21D25	2443 ccm	6	1985	Rem	DDE later 1986	324d, 524d
	M21TD25	2443 ccm		1986		DDE	324td, 524td
M30 (big six)	M30B23V		6	1973.3	Kjede	carburetor	
						2x Zenith 32-40	
	M30B25V	2494ccm		1973-1976		INAT	E12 525
				1976-1981		Carb Solex 4A1	E12 525
	M30B25LE			1981.4-1987		LE-Jetronic	E28 525i, E23 725i
						2x Zenith 35-40	
	M30B28V	2788ccm		1973		INAT	E3 2800, E9 2800CS
				1976.8		carb Solex 4A1	E12 528, E23 728
	M30B28LE			1977		L-Jetronic	E28 528i, E23 728i
	M30B28			1979		LE-Jetronic	528i
						2x Zenith 35-40	
	M30B30V	2986ccm		1971		INAT	E3 3.0S, E9 3.0CS
	M30B30			1971		D-Jetronic	E3 3.0Si
	M30B30LU			1974.9		L-Jetronic	E3 3.0Si
	M30B30			1986-1990		Bosch DME	E32 730i, E34 530i
	M30B32LE	3210ccm		1976		L-Jetronic	
	M30B32LAE			1977.12		LE-Jetronic+turbo	E23
	M30B32			1979		Motronic	
			2xcarb Zenith 35-40				
M30B33V	3299ccm	1974.1		E3 Long			
M30B33LE		1974.8	L-Jetronic				
M30B35LE	3453ccm	1978-1982	L-Jetronic	E23, E24			
M30B34M	3430ccm	1981.5	Motronic				
M30B34MAE		1983.5	Motronic+turbo	E23 745i			
M30B35		1985-87	Bosch DME ML3				
M30B35Kat		1988-1992	Bosch DME				
M40	M40B16Kat	1596ccm	4	1987-1993	Rem	Bosch DME 1.3	E30 316i, E36 316i
	M40B18Kat	1796ccm		1987-1994			E30 318i, E34 518i
M41Diesel	M41D17	1665ccm	4	1994	Kjede		E36 318TDS
M42	M42B18		4	89 -> 96	Kjede	Bosch DME 1.7	E30
							E36 318is, Z3 had 140 PS
M43	M43B16 M43B18		4	late '93 -> late 98	Kjede	Bosch DME 1.7	Post '93 E36 316i, euro 318i (except Coupe), 518i
M43TU	M43B19			1993		BMS 46	E46 318i all models inc. Coupe

BMW Kode	BMW Kode2	Størrelse (liter)	Cyl	Årsmmodell	Timing	Motor styring	Modell
M44	M44B19	1895ccm	4	1995	Kjede	Bosch DME M5.2	E36 318iS, Z-3
N42	N42B18	1796ccm	4	2002 ->	Kjede	Bosch DME ME9.2	E46 316i, 316ti
	N42B20	1995ccm	4		Kjede		E46 318i, 318ti
M47 Diesel	M47D20	1951ccm	4	1998	Kjede	DDE 3.1	E46 320d, E39 520d
	M47D20TU			98 on	Kjede	DDE 3.1	
M50	M50B20	1991ccm	6	1990.4 -> 92.8	Kjede	Bosch DME 3.1	320i, 520i
M50TU	M50B20TU			1992.9 -> 98			
	M50B25	2494ccm		1990.4 -> 92.8			325i, 525i
	M50B25TU			1992.9 -> 95			
	M50B28						
	M50B30	3000ccm		1990.4			Early US E36 M3
M51 Diesel	M51D25T	2497ccm	6	95 on	Kjede	DDE	E36 325TD, E34 525TD
	M51D25S			90 on			E36 325TDS, E34, E39 525TDS,
M52	M52B20	1994ccm	6	1993	Kjede	Siemens MS 40.1	E39 520i
M52TU	M52B25	2494ccm		1993-95		Siemens MS41.0	E36 323i
							E39 523i
	M52B25	2494ccm		1995 on			E36 323i
							E39 523i
	M52B28	2793ccm		95 on			E36 328i
							E39 528i
							E38 728i
	M52B30	3000ccm		96->99			Late US E36 M3
	M52B32						
M54	M54B20	2000ccm	6		Kjede	Siemens MS43.0	'99 Z3, E39 and E46 six cylinder models
	M54B22	2171ccm		autumn 2000			2.2 replaced 2.0
	M54B25	2494ccm		autumn 2000			3.0 replaced 2.8
	M54B28						
	M54B30	2979ccm		early 2000			
N52	N52B23	2497ccm	6	2004	Kjede		E65 523i
	N52B25			2004			E90 325i
							E65 525i
	N52B30	2996ccm		2004			E81 130i
							E90 330i
							E65 530i
M57 Diesel	M57D25		6	2000	Kjede		E46, E39
		2497ccm		2002			
	M57D29	2926ccm		1998			
	M57D30	2993ccm		2002		Bosch DDE5	E46
							E65, E60
				2005		Bosch DDE6	E65, E60
	M57D30TU			2004		Bosch DDE?	E60 535d
M60	M60B30	2997ccm	V8	April 92 -> 96	Kjede	Bosch DME	530i 730i
	M60B40	3982ccm					540i, 740i, 840i
M62	M62B35	3498ccm	V8	1994-97	Kjede	Bosch DME M5.2	535i, 735i
M62TU	M62B35TU			1998-2003		Bosch DME M7.2	535i, 735i
	M62B44	4398ccm		1994-98		Bosch DME M5.2	540i, 740i, 840i
	M62B44TU			1998-2003		Bosch DME M7.2	540i, 740i, 840i
	M62B46	4619ccm		1998-2003		Bosch DME M7.2	X5 4.6iS
N62	N62B36	3600ccm	V8	2001	Kjede	Bosch DME ME9.2	E65 735i
	N62B44	4398ccm		2001	Kjede		E66 745i
	N62B48	4804ccm		2005	Kjede		E60 655i
M67 Diesel	M67D39	3900ccm	V8	1999	Kjede		E38 740d
	M67D40	3901ccm		2002		DDE5	E38 740d
	M67D45	4423ccm		2005		DDE6	E38 740d
M70	M70B50	4988ccm	V12	1987-1994	Kjede	2xBosch DME	750i/iL 850i
M72	M72B54	5379ccm	V12	1989	Kjede	2xBosch DME	E38 750iL ?
M73	M73B54	5379ccm	V12	1994	Kjede	2xBosch DME	E38 750i, 750iL

BMW Kode	BMW Kode2	Størrelse (liter)	Cyl	Årsmmodell	Timing	Motor styring	Modell
N73	N73B60	5972ccm	V12	2003	Kjede	2xBosch DME DI-Motronic	E65 760i E66 760Li
S10			4	1982			
S14	S14B20	1990ccm	4	1990	Kjede		E30 320iS
	S14B23	2302ccm		1986-89			E30 M3 euro
	S14B23Evo	2302ccm		1989			
	S14B25	2483ccm		1991			E30 M3
M88	S32B35	3453ccm	6	1978.11	Kjede	Kugelfischer	E26 M1
(S31)	M88/1			1976.4		Kugelfischer	E26 M1 Procar
(S32)	M88/2			1976.4			
	M88/3			1983		Motronic	E24 M635CSi
	S31B35ME						E28 M5
S38	S38B36	3535ccm	6	1987-91	Kjede	Bosch DME M1.2	E34 M5
	S38B38	3795ccm		1992		Bosch DME M3.3	
S50	S50B30	2990ccm	6	92 ->95	Kjede		E36 M3
	S50B32	3201ccm		1995		Bosch DME, Siemens	E36 M3 (Euro)
	S50B32	3201ccm		1994		Siemens	
S52	S52B32	3152ccm	6	96 -> 2000	Kjede	Bosch DME	E36 M3 (Euro)
S54	S54B32	3246ccm	6	2001 on	Kjede	Siemens MS S54	E46 M3, Z3M Roadster
S62	S62B50	4941ccm	V8	1998	Kjede		E39 M5
S70	S70B56	5576ccm	V12	1992	Kjede		E31 850CSi
	S70/1	6064ccm		1990			E31 M8 (concept, unofficial car)
	S70/2			1993		TAG DME	McLaren F1
	S70/3			1996			McLaren F1
S85	S85B50	4999ccm	V10	2004	Kjede	MS S65	E60 M5 E63/E64 M6/M6 Convertible

DIESEL MASTER SETT

Inneholder verktøy for låsing av kam og veiv, samt for oppjustering av dieselpumpe. Passer de fleste kurante europeiske og japanske modeller.

Dette settet er en av våre bestselgere!



BESTILLINGS NR. ET-23081

KAMLÅSEVERKTØY

Universalt kamlåsesett for de fleste kurante bensinmodeller. Inneholder også kamlåseverktøysettet ET-23054 til Ford.



BESTILLINGS NR. ET-23049

TIMINGSETT FORD

Settet inneholder timingsett for nyere modeller som: Focus og C Max 1,6 Ti VCT etter 03 med motorkode HXDA, samt Fiesta/ Fusion 1,4 - 1,6 TDCi, og Mondeo / S Max / Galaxy 2,0 TDCi.

Inneholder følgende verktøy (original nr.)

303-376 / 21-162B	303-393 / 21-168
303-393-01	303-393-02
303-193 / 21-104	303-651 / 21-229
303-732 / 21-260	303-095 / 23-067
303-652 / 21-230	303-1097
303-748	303-1054



BESTILLINGS NR. ET-23360

TIMINGSETT FORD

Et mastersett som dekker veldig mange vanlige modeller. Se utførlig innholdsfortegnelse bakerst i dette kapittel.



BESTILLINGS NR. ET-23160

TIMINGSETT FORD

Timingverktøy for pumpe kamaksel og veivaksel på Ford Duratorq TDCI motorer 1,4 - 1,6 - 2,0 - 2,4L



BESTILLINGS NR. ET-23175

KAMLÅSEVERKTØY FORD

For låsing av kam på FORD inklusive Zetec motorer. Passer 1,25 - 1,4 - 1,6 - 1,8 - 2,0L 16V. fra 1991 mod.

Også til 1,6 - 1,8 Tdi motorer.

Inneholder også låsepinner for timing av øvre dødpunkt.



BESTILLINGS NR.

ET-23054-50

KAMLÅSEVERKTØY

Universalt kamlåseverktøy som kan reguleres til ønsket avstand både mellom tennene og mellom kam-drevene.



BESTILLINGS NR.

ML-4500

REPARASJONSSETT

Spesialverktøy for innsetting av 9 x1,25 mm. gjenger i festet til bremsekaliperen på Ford. Det er meget vanlig at disse gjengene slites/tæres. Resultatet kan ha store konsekvenser.

Leveres komplett med 10 stk. gjengeinnsatser. Alle deler kan kjøpes separat.



BESTILLINGSNR.

INNHold

MWG- 456200

KOMPLETT SETT

MWG- 456210

GJENGEINNS. 10 STK.

BENSINFILTERTENGER

Spesialtenger for «låsene» som sitter på bensin-filtre etc. Sett med 3 stk. Passer Ford, Opel, Renault, Citroen, m.fl.



BESTILLINGS NR.

SMP-99-K268

KAMLÅSEVERKTØY

Passer Ford 1,8L dieselmotor. For låsing av veivaksel.

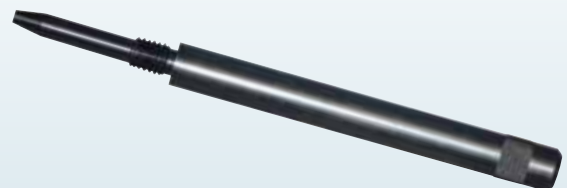

BESTILLINGS NR.

ET-23060-S

VENTILFJÆRKOMPRESSOR

For bytte av ventiltetninger uten og demontere toppen.

Passer FORD, OPEL, VW, AUDI, m.fl.
Ikke for ZETEC motorer.



BESTILLINGS NR.

ML-13168

JUSTERINGSVERKTØY

Spesialnøkkel Torx-profil for justering av registerremens spennrulle. Passer Ford Dieselmotrer 1,6L & 1,8L.

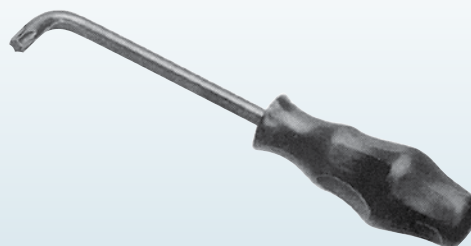

BESTILLINGS NR.

MOTOR TYPE

SW-6120950

1,6 DIESEL

SW-6120900

1,8 DIESEL

VENTILFJÆRKOMPRESSOR

Passer 1,4 & 1,6L CVH motorer.



BESTILLINGS NR.

ET-23000

KULELEDDAVTREKKER

Gaffelåpning: 20mm. Spennvidde: 12-50mm.
Kraftig og solid konstruksjon.



BESTILLINGS NR.

SMP-172700

SENTRERINGSVERKTØY

Sentreringsverktøy for frontramme ved bytte av fks. clutch.

Passer Ford Mondeo/Fiesta.

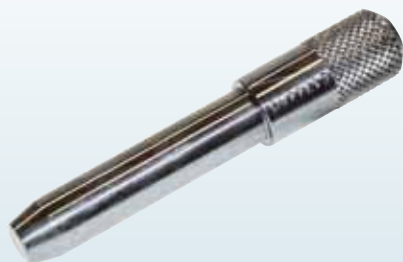

BESTILLINGS NR.

SW-6174490

SLUREVIFTENØKKEL

32mm. for tidligere modeller og 36mm. for senere modeller.



BESTILLINGS NR.

SW-6089900

SPESIALPIPE

For topplokkbolter DOHC motorer. Torx 40.
Ekstra lang: 180mm.

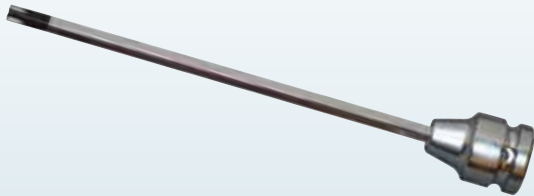

BESTILLINGS NR.

SW-6063500

REMSKIVEAVDRAGER

Passer både enkle og doble remskiver.
For alle OHC motorer.



BESTILLINGS NR.

4-302

SPESIALPIPE

For topplokkbolter 1,8 L dieselmotorer.
Torx 70. Lengde 105mm.



BESTILLINGS NR.

SW-7885700

VENTILFJÆRKOMPRESSOR

Ventilverktøy for den profesjonelle mekaniker.
Verktøyets spesielle og patenterte system med
automatisk montering av ventillåsene
gir stor tidsbesparing.
Passer 1,6, 1,8, 2,0L ZETEC 16V DOHC motorer.

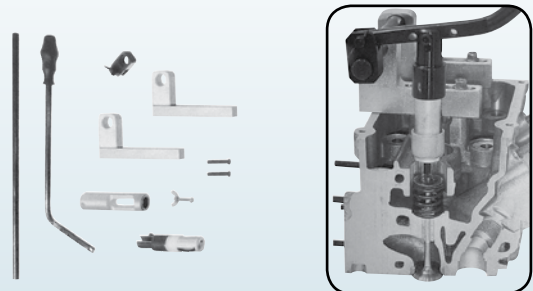

BESTILLINGS NR.

SW-6004000

SPESIALPIPE

For topplokkbolter OHC fra 1984. Torx 55.
Lengde: 140mm. 1/2" verktøyfeste.



BESTILLINGS NR.

SMP-123255

PLUGGHETTETANG

Spesialtang med langt nebb for dyptsittende
plugg. Gir godt og sikkert grep.



BESTILLINGS NR.

SW-6040250

PLUGGNØKKEL

3/8" pluggnøkkel lengde 510mm.
Pluggpipen er 16mm. og utstyrt med magnet.



BESTILLINGS NR. SW-6047060

SPESIALAVTREKKER

For demontering av drev på dieselpumpe.
Passer Ford 1,6L & 1,8L motorer.

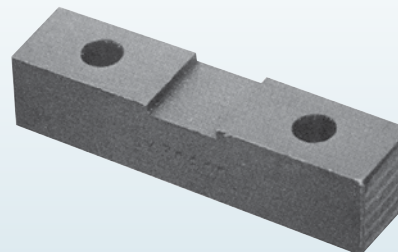

BESTILLINGS NR. SW-4306000

JUSTERINGSVERKTØY

For justering av CO på K-jetronic.
Unbrako 3mm.

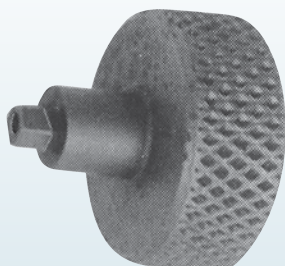

BESTILLINGS NR. SW-6044550

DYSEPIPE

Spesialpipe 27mm. for dyser.



BESTILLINGS NR. ML-VDS-27

SPESIALNØKKEL

For demontering av klammer på
drivstoffslange Ford.



BESTILLINGS NR. SW-6050350

DØRHENGSELVERKTØY

For demontering av hengselstiften. Leveres
med 2 stk. gaffler tilpasset Ford.

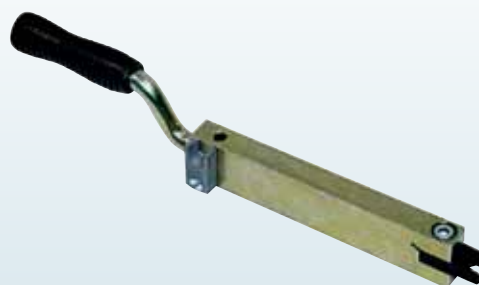

BESTILLINGS NR. SW-6542405

MOMENTMÅLER

For måling av motstand på kronhjul og pinjon ved fks.bytte av lager.
Måleområde: 0-60 Nm.

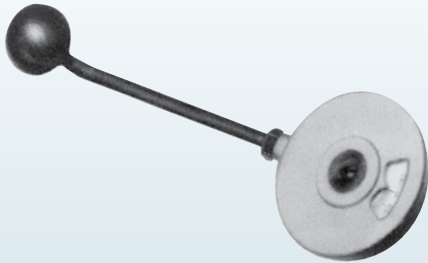

BESTILLINGS NR.

SW-426000

SPESIALPIPE

For demontering av reimskive med frihjul på BOSCH dynamoer.
Passer Ford, Audi, VW, etc.

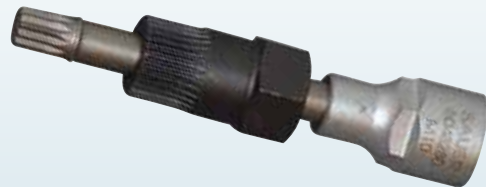

BESTILLINGS NR.

CTA-8088

SPESIALNØKKEL

Unbrako 8mm. Lengde: 300mm.
For kileremens spennrulle. Nøkkelen gir meget god tilgjengelighet.
Passer Ford Mondeo 1,8 TD

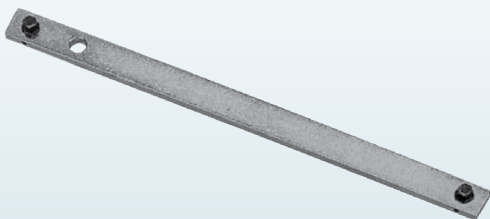

BESTILLINGS NR.

4-733

BREMSEVERKTØY

Spesialverktøy for tilbakeskruing av stampelet i bremsecaliperen. Inneholder også verktøy for pressing av stempler uten gjenger.
Settet dekker de fleste biler.



BESTILLINGS NR.

ET-21005

SPESIALPIPE XZN

Spesialpipe XZN 12mm. for demontering og montering av topplokksbolter.
Lengde: 140mm.



BESTILLINGS NR.

SMP-121912

BREMSEVERKTØY ADAPTER

Adapter for bruk sammen med hovedverktøyet ET-21005. Passer Ford Mondeo m.fl.



BESTILLINGS NR.

ET-21004-06

DEMONTERINGSHYLSE NAV

Stor hylse for demontering av nav.



BESTILLINGS NR.

WK-1090/26

SPACER FORHJULSLAGER

Brukes sammen med WK-1090/25.
For dypere innpressing av lagere på nyere Ford og Volvo.

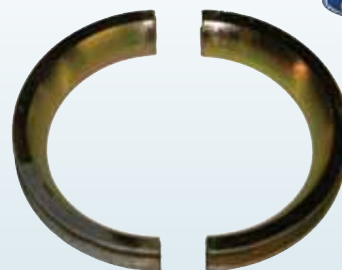

BESTILLINGS NR.

WK-1090/25-13

FORINGSETT

Ford Focus (1999), Volvo 50 (2004) og Mazda 34 (2004)

For skifte av fremre foring i langsgående bærearml bak.

Brukes sammen med SMAJ-800

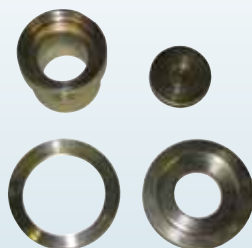

BESTILLINGS NR.

WK-1090/69-20

FORHJULSLAGER & NAV

Tilbehørsett for nav og forhjulslagere.
Passer også mange typer foringer +++



BESTILLINGS NR.

WK-1090/20

FORINGER I BÆREARM FORAN

Ford Fiesta/Mondeo



BESTILLINGS NR.

SW-6176600

ADAPTERSETT NAV/DRIVAKSLER

Adaptore for utpressing av drivaksler samt avtrekking av nav.



BESTILLINGS NR.

WK-1090/30

MOTHOLD

Mothold for montering av kompaktlager på Volvo, Ford og Mazda.



BESTILLINGS NR.

WK-1090/25-14

KOMPAKTLAGER

For montering av kompaktlager



Mazda -
Ford -
Volvo -
VAG m.fl..



BESTILLINGS NR.

WK-1090/25-40

GRUNNBØYLE

Grunnbøylen brukes fortrinnsvis sammen med vår kompakthdraulikk WK-1090/03. Bøylen er tilpasset forskjellige jobber hvor bytte av bærekuler er den vanligste.

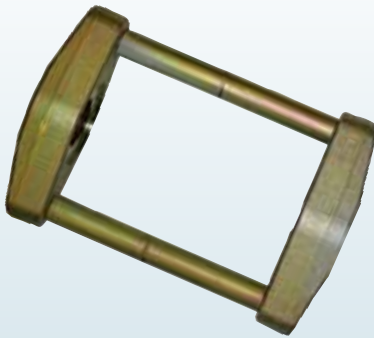

BESTILLINGS NR.

WK-1090/60

ÅPEN ADAPTER

Må benyttes sammen med enkelte sett fra Wallmek og Sauer. (WK-SW)



BESTILLINGS NR.

WK-1090/60-05

FORHJULSLAGER TRANSIT

For montering og demontering av forhjulslager og nav.



BESTILLINGS NR.

WK-1091/10

BÆREARMSFORING TRANSIT FORSTILLING



BESTILLINGS NR.

WK-1091/13

MÅLEVERKTØY

For riktig justering av stramming på registerrem.
Passer Ford, Opel, VW, m.fl.



BESTILLINGS NR.

CAN-401060

MONTERINGSVERKTØY

For montering av simeringer kamaksel,
veivaksel, og mellomaksel.
Passer DOHC & OHC motorer.



BESTILLINGS NR.

4-525

**For annet
hydraulisk
spesialverktøy-
se vårt
spesialkapittel for
dette.**

MONTERINGSVERKTØY

For montering av simering - veivaksel
fremme. Verktøyet er 2-delt.
Meget tidsbesparende - motoren behøver
ikke å senkes.
Passer Escort fra 1981.



BESTILLINGS NR.

4-382



VENTILFJÆRKOMPRESSOR

For komprimering av ventilfjær. Universal type.
Passer MERCEDES - VW - AUDI - OPEL - FORD m.fl.



BESTILLINGS NR.

ML-13168

BREMSEFJÆRVERKTØY

For fjærer som holder bremsesko.



BESTILLINGS NR.

BV-DB-25

DYSEPIPE

Spesialpipe 27mm. ekstra dyp for dyser.

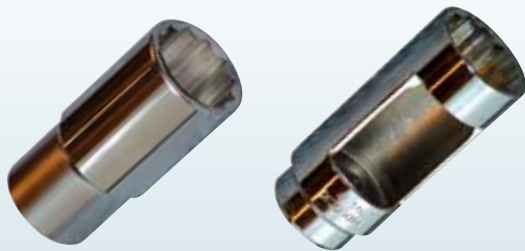

BESTILLINGSNR

TYPE

BT-960

LUKKET

ML-VDS-27

ÅPEN

DEMONTERINGSVERKTØY

For demontering av nedre klammere ved bytte av lykte-innsatser.

Passer W-124, 201.



BESTILLINGS NR.

SW-6547800

SPECIALPIPE

32-kant for demontering og montering av innsprøytingsventil på dieselpumpe.

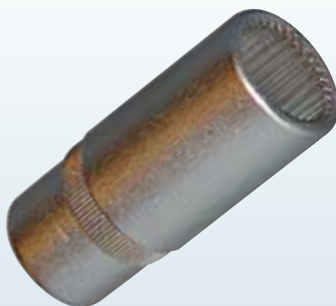

BESTILLINGS NR.

SW-6055240

FJÆRSPENNER MERCEDES

For Mercedes. Leveres komplett med 4 stk.skåler i 2 forskjellige dimensjoner.
Passer type: 107,114,115,116,123,124, 126, 201, 202 og 210.



BESTILLINGS NR.

SMP-501801

MOTHOLDNØKKEL

Motholdnøkkel for viftenavet.
Lengde: 350mm.

Passer Mercedes motorer 602,603,604,605,606.



BESTILLINGS NR.

SW-6089340

MOTHOLDNØKKEL

For demontering og montering av viftenav.
65mm. x 400mm.
Passer Mercedes motorer 103, 104,119, 120.



BESTILLINGS NR.

SW-6089320

MOTHOLDNØKKEL

Motholdnøkkel for demontering og montering av viftenavet. Lengde: 410mm.
Passer Mercedes motor M 111.

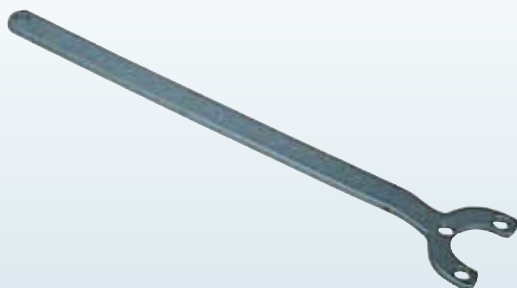

BESTILLINGS NR.

SW-6089330

SPESIALPIPE

Spesialpipe 1/2" x 9mm. 12-kant.
For demontering og montering av kamakselens lagerbukker.

Passer Mercedes motor 604.

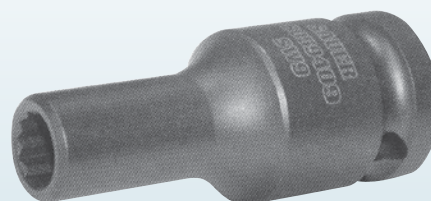

BESTILLINGS NR.

SW-6059409

MOTHOLDNØKKEL

For demontering og montering av kjølevifte.
36mm. x 350mm.

Passer Mercedes motorer M 111, 604.



BESTILLINGS NR.

SW-6089890



SPECIALAVTREKKER

Spesialavtrekker for den svært fastsittende svingningsdemperen på veivakselen. Passer alle Mercedes Personbilmotorer med unntak av 100 motor.

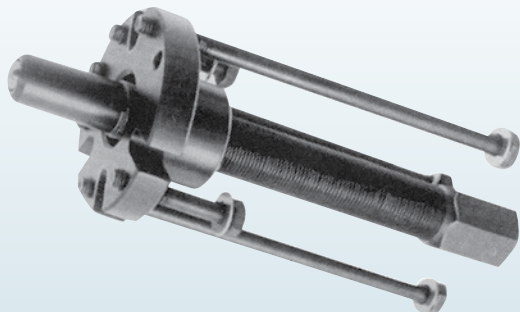

BESTILLINGS NR. SW-6100000

BLOKKERINGSVERKTØY

For blokkering av svinghulet ved startkranen. Passer motor type 102, 103, 104, 111, 601, 602, 603, 604, 605, 606.

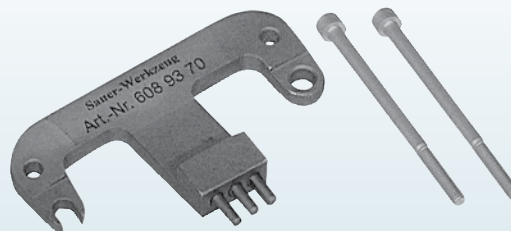

BESTILLINGS NR. SW-6089370

MONTERINGSVERKTØY

For montering av fremre simmering på veivakselen. Passer motor type 102, 103, 104, 111, 601-606.

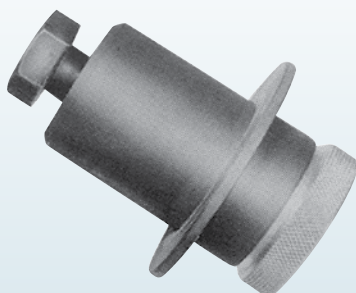

BESTILLINGS NR. SW-6141370

SPECIALNØKKEL

For demontering og montering av motorfeste på motorblokk. Passer Mercedes 124, 201, C og E klasse



BESTILLINGS NR. SW-6145470

SPECIALAVTREKKER

For avstandsring mellom svingningsdemper og registerkjede. Passer motor type 102, 110, 115, 123, 615, 616, 617.

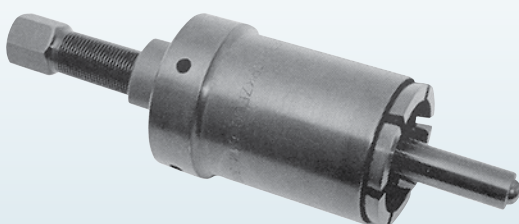

BESTILLINGS NR. SW-6143000

VENTILVERKTØY

Et suverent verktøy med en spesiell patent for automatisk montering av ventillåsene. For motortyper M 102, 103, 601, 602, 603. Kan utbygges til flere modeller.

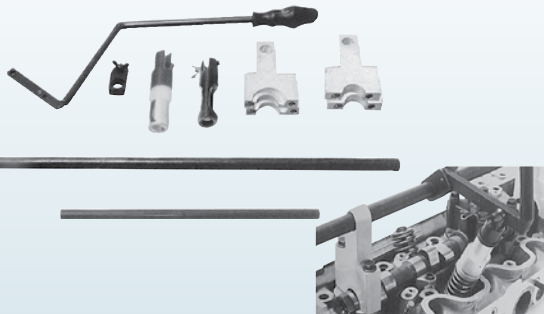

BESTILLINGS NR. SW-6006000

PLUGGHETTETANG

Med ekstra langt grep for Mercedes.
Totallengde: 290 mm.



BESTILLINGS NR.

SW-6040250

DIESELPUMPEMÅLER

For timing av dieselpumpe med lysindikator.
Tilkobles 12 V.
Passer alle Mercedes diesel etter 601 motor.

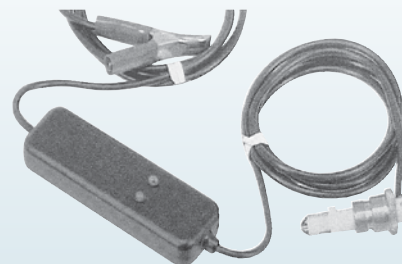

BESTILLINGS NR.

SW-4301780

SPESIALPIPE

Unbrakopipe 1/2" x 190mm. for topplokksbolter
på Mercedes motor 115, 116, 117.

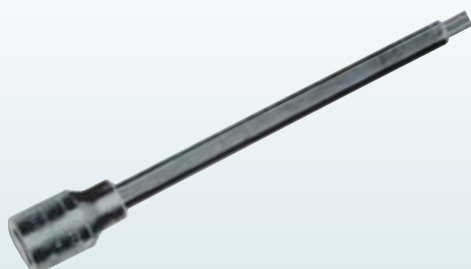

BESTILLINGS NR.

SW-7905080

BLOKKERINGSVERKTØY

For timing av dieselpumpe. Passer motorer
type 602, 602, 603, 605, 606, 617.



BESTILLINGS NR.

SW-4301850

SPESIALPIPE

XZN (spline) 10mm. x 180mm. For
topplokksbolter. Passer alle diesel fra 84.

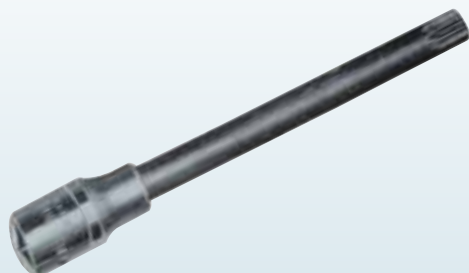

BESTILLINGS NR.

SW-7914200

GLØDEPLUGGPIPE

Leddet 3/8" spesialpipe 12mm. for glødeplugg.



BESTILLINGS NR.

ML-GBS-12

DYSEPIPE

Dysepipe 22mm. For innsprøtningsdyser på motor type 604, 605, 606.

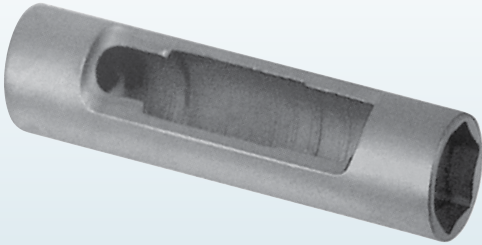

BESTILLINGS NR.

SW-6059230

SPESIALVERKTØY

For trykkring til forkammeret. Passer motor 601, 602, 603, 615, 616, 617.

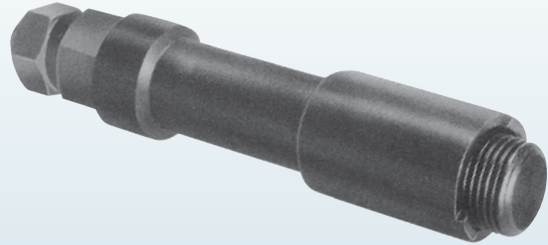

BESTILLINGS NR.

SW-6057500

SPESIALPIPE

For demontering og montering av forkammer. 58 tenner. Passer motor type 601,602,603,604, 605, 606.



BESTILLINGS NR.

SW-6057550

SPESIALVERKTØY

Med 3 stk. tapper. For trykkmutter på dyseholderen. Passer Mercedes motorer type 401-404, 404, 407,409, 421-424, 441-444, 427, 429.

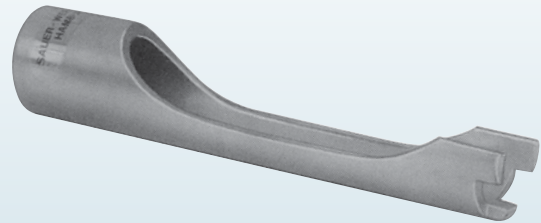

BESTILLINGS NR.

SW-6056360

SLAGHAMMER

For demontering av forkammer. Passer motor type 601, 602, 603, 604, 605, 606, 615, 616, 617.



BESTILLINGS NR.

SW-1029300

SPESIALPIPE

For demontering og montering av trykkmutter dyseholder. Med 4 tapper. For motor type 401-404, 407,409, 421-424, 441-444, 427, 429.

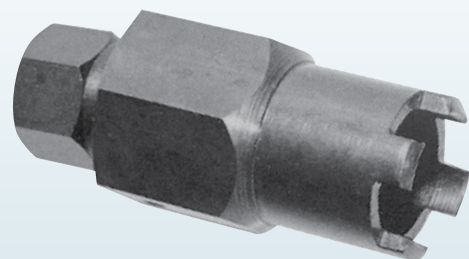

BESTILLINGS NR.

SW-6056400

SPESIALPIPE

For trykkmutter til dyseholder. 32mm. 6-kant hode. Lengde: 125mm. Med 4 tapper. Passer Mercedes EURO II motorer, samt MAN.



BESTILLINGS NR.

SW-6056450

SPESIALVERKTØY

Torx 20 x 300mm. For demontering og montering av dørhåndtak på Mercedes C klasse.



BESTILLINGS NR.

SW-6546190

SPESIALPIPE 30MM

For demontering og montering av 12-kant mutteren på flensen til pinjongen. Passer MB 201

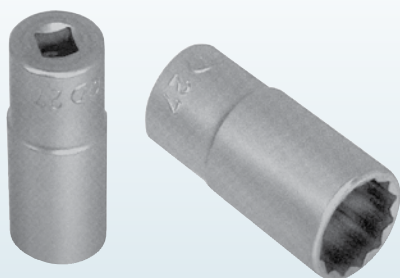

BESTILLINGS NR.

MWG-810530

MONTERINGSVERKTØY

For riktig montering uten skade av forhjulslagerets fettkopp. Passer alle Mercedes personbiler.

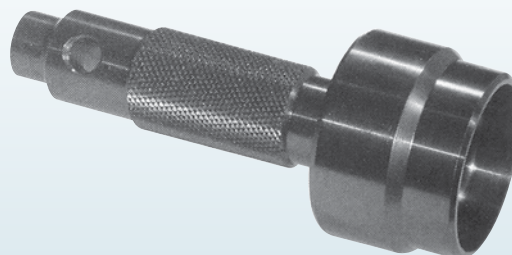

BESTILLINGS NR.

SW-6149440

SPESIALPIPE 36MM

Spesialpipe 1/2" x 36mm. 12-kant. For bakhjulslager på Mercedes 140.



BESTILLINGS NR.

MWG-810536

SPESIALPIPE

Torx 20 x 120mm. For demontering og montering av dørlås på bakdøren. Passer Mercedes A og C klasse.

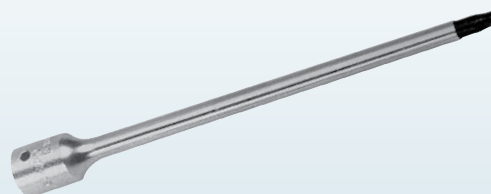

BESTILLINGS NR.

SW-6544720

LÅSEVERKTØY

For låsing av kamaksel ved fks.bytte av registerkjede.
Passer bensinmotorer 111, 119, og dieselmotorer 604, 605, 606.

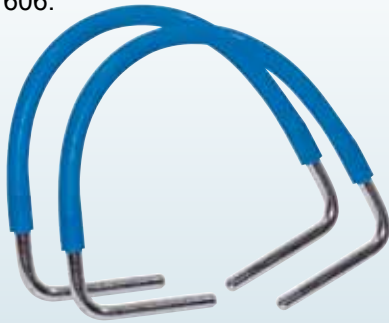

BESTILLINGS NR. SW-6038450

DEMONTERINGSVERKTØY

Komplett verktøysett for demontering av tenningslås, instrumentpanel og radio på Mercedes. Leveres i etui.



BESTILLINGS NR. SMP-200300

SPECIALPIPE

For demontering av reimskive med frihjøl på BOSCH dynamoer.
Passer Mercedes, VW, Seat etc.



BESTILLINGS NR. CTA-8088

SPECIALPIPER AIR BAG

Spesialpiper for demontering og montering av air bag. Leveres i sett med 5 stk.

TX 25 x 85mm.
TX 25 x 85mm. m/hull
Unbrako 5mm. x 85mm.
TX 30 x 85mm.
TX 30 x 85mm. m/hull



Alle med 1/4" verktøyfeste.

BESTILLINGS NR. SW-6192360

SPECIALPIPE

For demontering av tenningslåsens dekkning.
Passer Mercedes 129, 140, 210.



BESTILLINGS NR. SW-6047652

DIESELFILTERNØKSEL

For skadefri demontering og montering av dieselfilterets lokk ved bytte av filterpatron.
For Mercedes CDI motorer.



BESTILLINGS NR. SW-6120890

GLØDEPLUGGTANG

Spesialtang for demontering av de trangtsittende plastkontaktene på glødepluggene. Tangen gir et sikkert grep og skader ikke kontaktene.
Passer Mercedes 4 og 5 syl. CDI motorer.



BESTILLINGS NR.

SW-6050345

SPESIALSKRALLE

Spesialskralle lengde 500mm. For vifteremens spennrulle på A-klasse. For visko-kobling og reimskive på vannpumpe. Passer følgende Mercedes motorer: 102, 103, 104, 119, 120, 601, 602, 603, 605, 606.

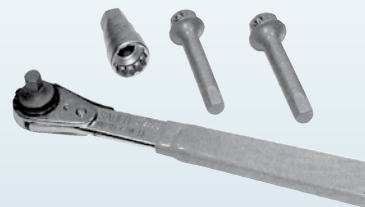

BESTILLINGS NR.

SW-6089325

CAMBER-VERKTØY

XZN 10/12 x 300mm. For justering av camber med eksenterskruene på bakakselens lenkearmen.
Passer Mercedes 124, 201, 140.

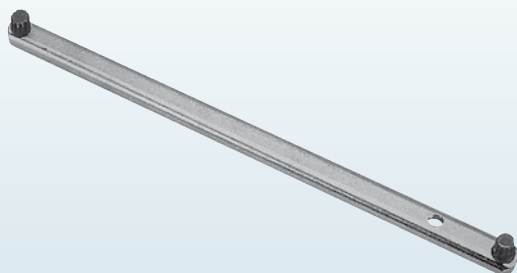

BESTILLINGS NR.

SW-6172510

DØRHENGSEL RETTER

Retter døren på en riktig måte ved at det spesielle endestykket griper om selve hengselet.
Leveres med griprør og 2 stk. endestykker.
Passer Mercedes 124, 201.



BESTILLINGS NR.

SW-6542650

MONTERINGSVERKTØY

For demontering og montering av bakakselens tverrstag. Nøkkelen behøves for fastholding av festeskruene. Med vanlige nøkler er dette svært vanskelig da skruene er vendt mot bremseskjoldet. XZN-12 x 125mm.
Passer Mercedes 124, 201, 140.

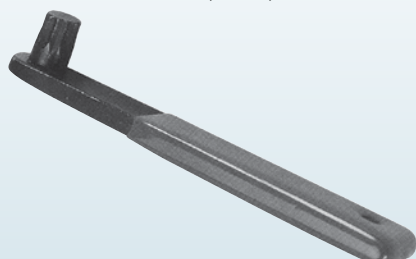

BESTILLINGS NR.

SW-6172530

FILTERKOPP

Spesialkopp for innsatsfilteret på nyere Mercedes.
Produsert i aluminium.



BESTILLINGS NR.

AST-M-0209

SPESIALTANG

For klips som holder pyntelist på støtfanger.
Passer W-124, 140.



BESTILLINGS NR.

SW-6547850

KULELEDDVERKTØY

Passer Mercedes m.fl. Gaffelåpning: 20mm.
Spennvidde: 12-50mm.



BESTILLINGS NR.

SMP-172700

SPESIALPIPE

46mm. spesialpipe for demontering og montering
av bensin/dieseltank filtere, og givern i tanken.
Passer nyere diesel og bensinmodeller.

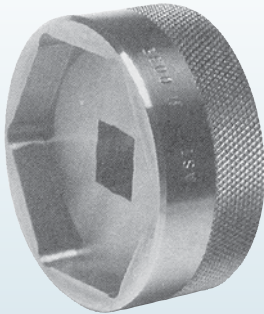

BESTILLINGS NR.

000AST-M-0035

KULELEDDVERKTØY

For demontering av endeled. Verktøyet er
meget kompakt med smale gaffler.
Passer Mercedes 124, 201.

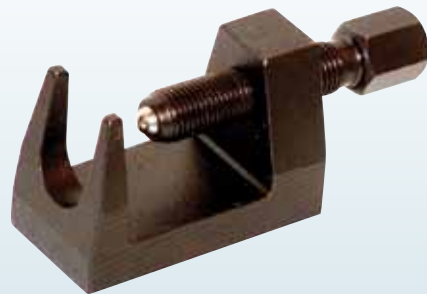

BESTILLINGS NR.

SW-1064400

GRUNNBØYLE

Grunnbøylen brukes fortrinnsvis sammen med vår kompakthdraulikk WK-1090/03. Bøylen er tilpasset forskjellige jobber hvor bytte av bærekuler er den vanligste.

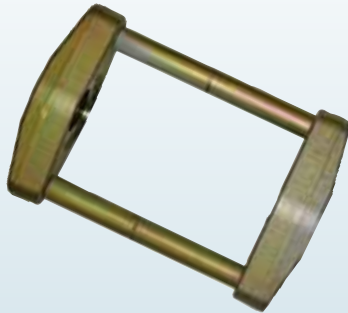

BESTILLINGS NR.

WK-1090/60

TRAVERSFORINGER

For demontering og montering av de fire stående travers-foringene i traversen bak på 201,124,129. Benyttes sammen med standard hydraulikksylinder WK-1090/01.



BESTILLINGS NR.

SW-6146600

FORHJULSLAGER & NAV

Tilbehørsett for nav og forhjulslagere. Passer også mange typer foringer +++



BESTILLINGS NR.

WK-1090/20

FORING DIFFRENSIAL

For demontering og montering av differensialforingen i traversen bak på 201,124,129. Verktøyet kan benyttes manuelt eller sammen med standard hydraulikksylinder WK-1090/01.



BESTILLINGS NR.

SW-6149955

BAKHJULSLAGER

For enkel og hurtig demontering og montering av bakhjulslageret. Benyttes med standard hydraulikksylinder WK-1090/01. Om forhjulslager/nav-settet WK-1090/20 forefinnes benyttes bestillingsnr. WK-1078. Settet passer 124,140,210.



BESTILLINGS NR.

WK-1077

FORINGSSETT

For skifte av ytre foring i bærearmer bak på MB E-S klasse.



BESTILLINGS NR.

WK-1090/54-12

FOR AVTREKKING AV NAV PÅ MB

Brukes sammen med navklaven i settet WK-1090/20



BESTILLINGS NR.

WK-1076

TRAVERSFORINGER 210

For demontering og montering av opphengsforinger bakstilling MB W-210.

Brukes sammen med vårt hydrauliske verktøysystem.



BESTILLINGS NR.

SW-61465750

FORINGER FORSTILLING

For hydraulisk bytte av gummi-foringer i lenkearm forstilling. Settet dekker både den todelte fremre, og den udelte bakre foringen. Passer 202 (C-klasse) og 210 (E-klasse).

Benyttes med standard hydraulikksylinder WK-1090/01.



BESTILLINGS NR.

SW-6176020

BÆREKULER MERCEDES SPRINTER

For demontering og montering av bærekule på Mercedes Sprinter. Brukes sammen med hylsen WK-0661 i bærekulesettet for VW T-4.

Hvis dette settet ikke forefinnes kan denne hylsen bestilles separat.

Verktøyet benyttes sammen med grunnbøyle WK-1090/60, og kompakthydraulikk WK-1090/03.



BESTILLINGS NR.

WK-0663

FORINGER BAKSTILLING

For demontering og montering av foringen i nedre lenkearm bakaksel. Verktøyet kan benyttes manuelt eller sammen med standard hydraulikk-sylinder WK-1090/01. Passer 201,124,140. (C og E klasse)



BESTILLINGS NR.

SW-6149305

BÆREKULE ML

Brukes sammen med WK-1090/54-10 og WK-1090/55



BESTILLINGS NR.

WK-1090/54-06

BÆREKULER MERCEDES 124/129/201

For demontering og montering av ytre bærekule på Mercedes 124, 129, 201.
Verktøyet benyttes sammen med grunnbøyle WK-1090/60, og kompakthydraulikk WK-1090/03.

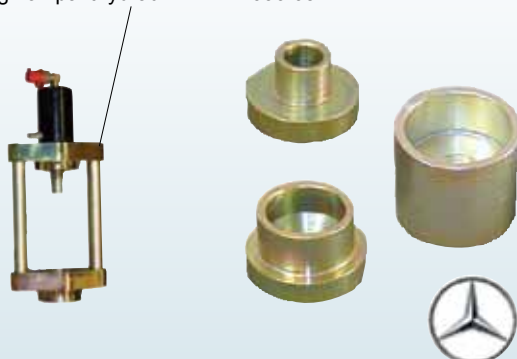

BESTILLINGS NR.

WK-1090/64

GRUNNBØYLE MERCEDES BENZ

Grunnbøyle for bærekuler. Må brukes på MB211 og ML for å få tilgang der kule er flyttet ut i fjærbenet.



BESTILLINGS NR.

WK-1090/55

BÆREKULESETT

For bytte av bærekule MB 24.
Brukes sammen med WK-1090/55



BESTILLINGS NR.

WK-1090/54-10

FORHJULSLAGER & NAV

Tilbørsett for nav og forhjulslagere.
Passer også mange typer foringer +++



BESTILLINGS NR.

WK-1090/20

STABSTAG SETT

For å skifte kule som sitter i bærebua, og er koblet til stabstag MB 211. Sammen med WK-1090/55



BESTILLINGS NR.

WK-1090/54-11

Standard hydraulikkvogn med grunnpakke bærekuler



SPØR OSS OM LEASINGTILBUD !

SPESIALPIPE BÆREKULE

For skrudde bærekuler på Mercedes ML (W163).



BESTILLINGS NR.

MWG-609440

BREMSELYSVERKTØY

Det tredje bremselyset sitter m 4 stk. klammer opptil bakluken. For å løsne lyset må disse klamrene trykkes sammen. Dette er kun mulig gjennom åpning i takplaten. Det er umulig å løsne bremselyset uten dette verktøyet.



BESTILLINGS NR.

SW-6547810

BREMSEFJÆRTANG

For demontering og montering av bremseskoens fjær. Passer Mercedes A-klasse med trommelbrems.



BESTILLINGS NR.

SW-6138280

Noe du ikke finner ?

Ring oss likevel.
Sansynligheten er stor
for at vi kan skaffe deg
det du ser etter !

PEILEPINNESETT

Settet inneholder 4 stk. forskjellige peilepinner for Mercedes. Leveres med norsk bruksanvisning og vognliste.



BESTILLINGS NR.

SMP-616960

MOTHOLDSETT VIFTE

Komplett nøkkel/motholdsett for vifteservice/ demontering på MERCEDES. Inneholder også spesialnøkler for BMW.



BESTILLINGS NR.

SMP-841340

TANKARMATUR VERKTØY

Tankarmaturverktøy for MB 210.

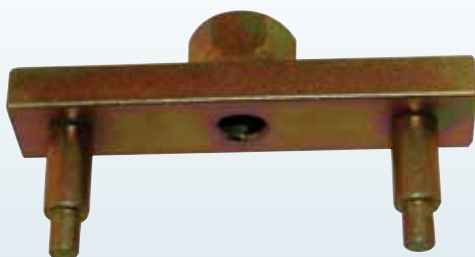

BESTILLINGS NR.

SMP-184400

TANKARMATUR VERKTØY

Tankarmaturverktøy for MB 202.



BESTILLINGS NR.

SMP-185100

TANKARMATUR VERKTØY

Tankarmatur verktøy. Passer MB 211/203. Også for BMW E36/46

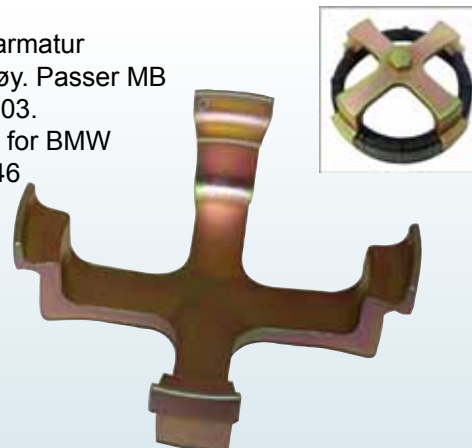

BESTILLINGS NR.

SMP-155000

M-6 GJENGETAPP CDI DYSEFESTER

Spesialtapp M-6 x 150 mm for oppfrisking/ reparasjon av festeboltene til CDI dyser.



BESTILLINGS NR.

MWG-600106

DYSEAVTREKKERSETT - HYDRAULISK

For demontering av svært fastsittende dyser. Noen ganger nytter ikke annet enn hydraulikk for å få gjort denne jobben. Settet passer Mercedes Cdi motorer A/C/E klasse, samt Sprint, Vito, Vario og Viano.



BESTILLINGS NR.

SW-6038400

DYSEAVTREKKER VIBROPACK FOR MERCEDES

Vibropack er det perfekte verktøyet til å løsne fastsittende dyser. Raskt enkelt og effektivt uten å skade dysene. Må brukes sammen med drivenheten HUB-HUM40.



BESTILLINGS NR.

HUB-HUMVPE010

DYSEAVTREKKER

Kraftig dyseavtrekker med loddvekt på hele 3,5 kg. Passer Mercedes CDi motorer med unntak av sprinter, Vito og A klasse. På disse modellene må man benytte hydraulisk avtrekker grunnet plassmangel.



BESTILLINGS NR.

SW-6038480

DYSEAVTREKKER

Spesialavtrekker for dieseldyser på Mercedes CDI motorer med Bosch Common - Rail diesel-innsprøytingsystem.

Dysene kan mange ganger sitte svært godt fast, men løsner hurtig og enkelt med denne avtrekkeren med spesialgaffel for disse dysene.

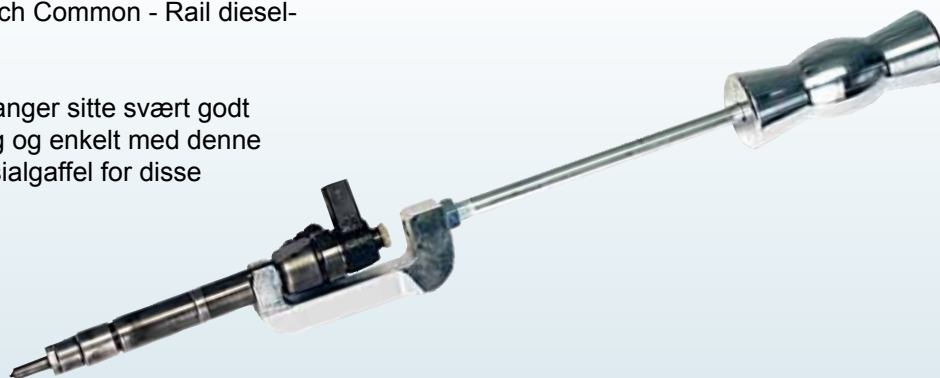

BESTILLINGS NR.

MWG-600120

GLØDEPLUGG GJENGE REPARASJONSETT

Spesialverktøy for reparasjon av defekt gengeparti for glødeplugg på Mercedes Cdi motorer. Settet inneholder spesialgjengetapper samt 6 stk. innsatsgjenger M-10 x 1,0 mm.



BESTILLINGS NR.

SW-6041700

GLØDEPLUGG UTBORINGSETT

For utboring av knekte glødeplugger. Passer alle glødeplugger med M10 x 1,0 mm.

Leveres også for glødeplugger M-8 x 1,0 og M-10 x 1,25.



BESTILLINGS NR.

MWG-600240

GLØDEPLUGGEVERKTØY VIBROPACK

Vibropack er et patentert system for å løsne fastsittende glødeplugger uten at disse skades. Leveres komplett i koffert. HUM40 er også selve "drivenheten" til Vibropack verktøyet for å løsne fastsittende dyser.



BESTILLINGS NR.

HUB-HUM40

DYSEFRESESETT

Spesialverktøy for rengjøring/fresing av både dieseldysen og anleggsflaten for dysen i toppen.

Settet inneholder 2 stk. spesialfreser samt 1 stk. spesiaskrallenøkkel, og 1 stk. rengjøringsbørste.

En profesjonell utførelse av denne jobben er svært viktig da det ellers kan føre til meget kostbare motorhavarier.

Verktøyet passer Mercedes CDI motorer med Bosch Common-Rail diesel-innsprøytingsystem.



BESTILLINGS NR.

MWG-600111

GLØDEPLUGGBROTSJ

Spesialbrotsj for føringshullet til glødepluggene. Diameter: 7,99mm. Lengde: 240mm. Passer Mercedes CDI motorer.



BESTILLINGS NR.

MWG-456799

GJENGEREPARASJONSETT M-6 FOR FSTEBOLT DYSER

Inneholder selvgjengende spesialinnsatser 10 stk. samt spesialbor og installasjonsverktøy.



BESTILLINGS NR.

MWG-505006

Modell	Type betegnelse	PS	kW	Motorkode	Årsmo.
190 (W201)	E 1,8L (W201)	109	80	M 102 910	90-93
190 (W201)	E 2,0L (W201)	122	90	M 102 961	82-88
190 (W201)	E 2,0L (W201)	122	90	M 102 961	88-93
190 (W201)	E 2,3L (W201)	132	97	M 102 985	86-88
190 (W201)	E 2,3L (W201)	132	97	M 102 985	88-91
190 (W201)	E 2,3L (W201)	136	100	M 102 985	86-88
190 (W201)	E 2,3L (W201)	136	100	M 102 985	88-93
190 (W201)	E 2,3L 16V (W201)	170	125	M 102 983	85-87
190 (W201)	E 2,3L 16V (W201)	177	130	M 102 983	85-88
190 (W201)	E 2,3L 16V (W201)	185	136	M 102 983	84-87
190 (W201)	E 2,5L 16V (W201)	195	143	M 102 991	88-93
190 (W201)	E 2,5L 16V (W201)	204	150	M 102 990	88-93
190 (W201)	E EVOLUTUION II (W201)	235	173	M 102 992	90-93
190 (W201)	D (W201)	72	53	OM 601 911	83-89
190 (W201)	D (W201)	75	55	OM 601 911	89-93
190 (W201)	D 2,5L (W201)	90	66	OM 602 911	85-93
190 (W201)	D 2,5L (W201)	94	69	OM 602 911	89-93
190 (W201)	TD 2,5L (W201)	122	90		-93
190 (W201)	TD 2,5L (W201)	126	93		-93
200 (W124)	200 D (W124)	72	53	OM 601 912	84-89
200 (W124)	200 D (W124)	75	55	OM 601 912	89-93
200 (W124)	200 TD (W124)	72	53	OM 601 912	85-91
200 (W124)	200 TD (W124)	75	55	OM 601 912	88-91
220 (W124)	220 E (W124)	150	110	M 111 960	92-93
250 (W124)	250 D (W124)	90	66	OM 602 912	85-93
250 (W124)	250 D (W124)	94	69	OM 602 912	89-93
250 (W124)	250 GD (W124)	92	68	OM 602 939	88-92
250 (W124)	250 GD (W124)	94	69	OM 602 931	90-94
280 (W123)	280 E (W123)	185	136	M 110 984	76-81
280 (W116)	280 SE SEL (W116)	177	130	M 110 985	72-80
280 (W116)	280 SE SEL (W116)	185	136		76-
280 (W116)	280 SE SEL (W116)	185	136	M 110 989	79-85
300 (W124)	300 D 3,0L (W124)	109	80	OM 603 912	84-90
350 (W116)	350 SE, SEL	194	143	M 116.985	76-80
350 (W116)	350 SE, SEL	205	151	M 116.985	76-80
350 (R107)	350 SL	195	143	M 116.984	71-80
350 (C107)	350 SLC	195	143	M 116.984	76-80
380 (W116)	380 SE, SEC, SEL	204	150	M 116.961	79-85
380 (W126)	380 SE, SEL	218	160	M 116.961	85-86
380 (R107)	380 SL	218	160	M 116.960	80-81
380 (R107)	380 SL	204	150	M 116.962	80-85
380 (C107)	380 SLC	218	160	M 116.960	80-81
420 (W126)	420 SE, SEL (KAT)	204	150	M 116.965	85-91
420 (W126)	420 SE, SEL	218	160	M 116.965	85-91
420 (W126)	420 SE, SEL (KAT)	224	165	M 116.965	85-91
420 (W126)	420 SE, SEL	231	170	M 116.965	85-91
420 (W126)	420 SE, SEL (KAT)	224	165	M 116.965	89-91
420 (R107)	420 SL	204	150	M 116.964	86-89
420 (R107)	420 SL	218	160	M 116.964	86-89
450 (W116)	450 SEL	286	210	M 100.985	75-80
450 (W116)	450 SE, SEL	224	165	M 117.986	73-80
450 (W116)	450 SE, SEL	218	160	M 117.985	75-80
450 (R107)	450 SL	224	165	M 117.985	72-80
450 (R107)	450 SL	218	160	M 117.985	75-80
450 (C107)	450 SLC	218	160	M 117.985	75-79
450 (C107)	450 SLC	241	177	M 117.960	78-80
500 (W126)	500 SEC	265	195	M 117.965	85-91
500 (W126)	500 SE, SEL	231	170	M 117.963	79-85
500 (W126)	500 SE, SEL	241	177	M 117.963	79-85
500 (W126)	500 SE, SEL	223	164	M 117.965	85-91
500 (W126)	500 SE, SEL	245	180	M 117.965	85-91
500 (W126)	500 SE, SEL	252	185	M 117.965	87-91
500 (W126)	500 SE, SEL	265	195	M 117.965	87-91
500 (W126)	500 SE, SEL (KAT)	252	185	M 117.965	89-91
500 (R107)	500 SL	231	170	M 117.960	80-85
500 (R107)	500 SL	241	177	M 117.960	80-81
500 (R107)	500 SL	223	164	M 117.964	86-89
500 (R107)	500 SL	245	180	M 117.964	86-89

Modell	Type betegnelse	PS	kW	Motorkode	Årsmod.
560 (W126)	560 SEC (KAT)	279	205	M 117.968	85-91
560 (W126)	560 SEL (KAT)	242	178	M 117.968	85-91
560 (W126)	560 SEL	272	200	M 117.968	85-91
560 (W126)	560 SEL	300	221	M 117.968	85-91
560 (W126)	560 SEL (KAT)	279	205	M 117.968	87-91
A KLASSE (W168)	140	82	60	M 166 940	97-
A KLASSE (W168)	160	102	75	M 166 960	97-
A KLASSE (W168)	190	125	92		97-
A KLASSE (W168)	210	140	103		99-
A KLASSE (W168)	CDI 160	60	44	OM 668 941	99-01
A KLASSE (W168)	CDI 160	75	55		01-
A KLASSE (W168)	CDI 170	90	66	OM 668 941	99-01
A KLASSE (W168)	CDI 170	95	70		01-
A KLASSE (W169)	150	95	70	M 266	05-
A KLASSE (W169)	170	115	85	M 266	05-
A KLASSE (W169)	200	136	100	M 266	05-
A KLASSE (W169)	200 TURBO	193	142	M 266	05-
B KLASSE (W245)	150	95	70	M 266	05-
B KLASSE (W245)	170	115	85	M 266	05-
B KLASSE (W245)	200	136	100	M 266	05-
B KLASSE (W245)	200 TURBO	193	142	M 266	05-
C KLASSE (W202)	180 (W202)	122	90	M 111 921	93-00
C KLASSE (W202)	180T (W202)	130	96		00-01
C KLASSE (W202)	200 (W202)	136	100	M 111 945	96-00
C KLASSE (W202)	200 Kompressor (W202)	180	132	M 111 944	95-96
C KLASSE (W202)	200 Kompressor (W202)	192	141	M 111 947	96-00
C KLASSE (W202)	200T Kompressor (W202)	164	121		00-01
C KLASSE (W202)	220 (W202)	150	110	M 111 961	93-00
C KLASSE (W202)	230 (W202)	150	110	M 111 974	96-00
C KLASSE (W202)	230 kompressor (W202)	193	142	M 111 975	95-00
C KLASSE (W202)	240 V6 (W202)	170	125	M 112 910	97-00
C KLASSE (W202)	280 (W202)	193	142	M 104 941	93-97
C KLASSE (W202)	280 V6 (W202)	197	145	M 112 920	97-00
C KLASSE (W202)	36AMG (W202)	280	206	M 104 941	94-00
C KLASSE (W202)	200 D (W202)	75	55		93-00
C KLASSE (W202)	220 D (W202)	95	70	OM 604 910	93-00
C KLASSE (W202)	220 CDI (W202)	125	92		97-01
C KLASSE (W202)	250 D (W202)	113	83	OM 605 910	93-00
C KLASSE (W202)	250 TD (W202)	150	110	OM 605 960	95-00
C KLASSE (W202)	43 AMG (W202)	306	225		97-01
C KLASSE (W203)	180 KOMPRESSOR 2,0L i 16V (W203)	143	105		02-
C KLASSE (W203)	200 2,0L i 16V KOMPRESSOR (W203)	163	120	M 111 955	00-02
C KLASSE (W203)	200 2,0L i 16V KOMPRESSOR (W203)	163	120		02-
C KLASSE (W203)	200 CGI (W203)	170	125		02-
C KLASSE (W203)	230 2,3L i 16V KOMPRESSOR (W203)	197	145	M 111 983	00-02
C KLASSE (W203)	230 2,3L i 16V KOMPRESSOR (W203)	192	141		02-
C KLASSE (W203)	230 V6	204	150	M 272	05-
C KLASSE (W203)	240 2,6L i V6 18V (W203)	170	125	M 112 912	00-
C KLASSE (W203)	280	231	170	M 272	05-
C KLASSE (W203)	320 3,2L i V6 18V (W203)	218	160	M 112 946	00-
C KLASSE (W203)	32 AMG 3,2L i V6 18V (W203)	354	260	M 112 961	00-
C KLASSE (W203)	350 3,5L i (W203)	224	165	M 112 E37	03-
C KLASSE (W203)	350 3,5L i (W203)	272	200	M 112 E37	05-
C KLASSE (W203)	200 CD i 2,1L 16V (W203)	102	75		01-
C KLASSE (W203)	200 CD i 2,1L 16V (W203)	115	85	OM 611 962	00-
C KLASSE (W203)	200 CD i 2,1L 16V (W203)	122	90	OM 646	03-
C KLASSE (W203)	220 CD i 2,1L 16V (W203)	143	105		00-
C KLASSE (W203)	270 CD i 2,7L 20V (W203)	170	125	OM 612 962	00-
C KLASSE (W203)	30 CD i (W203)	231	170		02-
C KLASSE (W203)	200 CD i 2,1L 16V (W203)	122	90	OM 646	03-
C KLASSE (W203)	220 CD i 2,1L 16V (W203)	150	110	OM 646	04-
C KLASSE (W203)	55 AMG (W203)	367	270	M 113	04-
C SPORT COUPÉ (C 203)	180 2,0L i 16V KOMPRESSOR (C203)	143	105		02-
C SPORT COUPÉ (C 203)	200 K 2,0L i 16V KOMPRESSOR (C203)	163	120	M 111 955	38018
C SPORT COUPÉ (C 203)	200 K 2,0L i 16V KOMPRESSOR (C203)	163	120		02-
C SPORT COUPÉ (C 203)	230 K 2,3L i 16V KOMPRESSOR (C203)	192	141		02-
C SPORT COUPÉ (C 203)	230 K 2,3L i 16V KOMPRESSOR (C203)	197	145	M 111 983	38018
C SPORT COUPÉ (C 203)	220 CDI 2,1L 16V (C203)	143	105		01-

Modell	Type betegnelse	PS	kW	Motorkode	Årsmod.
C SPORT COUPÉ (C 203)	30 CDI AMG 3,0L (C203)	231	170		02-
C SPORT COUPÉ (C 203)	320 3,2L i V6 18V (W203)	218	160	M 112 946	00-
C SPORT COUPÉ (C 203)	200 CD i 2,1L 16V (W203)	122	90	OM 646	03-
C SPORT COUPÉ (C 203)	220 CDI 2,1L 16V (C203)	150	110	OM 646	04-
CL (C 140)	420 (C140)	279	205	M 119 981	96-98
CL (C 140)	500 (C140)	320	235	M 119 980	96-98
CL (C 140)	420 (C140)	279	205	M 119 981	96-98
CL (C 140)	500 (C140)	320	235	M 119 980	96-98
CL (C 140)	600 (C140)	394	290	M 120 982	96-98
CL (C 215)	500 (C215)	306	225	M 113 960	00-
CL (C 215)	55 AMG (C215)	360	265		00-
CL (C 215)	500 55 AMG (C215)	360	265		00-
CL (C 215)	600 V12 BI-TURBO (C215)	500	368	M 275	02-
CL (C 215)	65 AMG V12 BI-TURBO (C215)	612	450	M 275	03-
CLS (C219)	350 (C219)	200	147	M 272	04-
CLS (C219)	420 CDI (C219)	314	231	OM 629	05-
CLS (C219)	500 (C219)	225	165	M 113	04-
CLS (C219)	55 AMG (C219)	476	350	M 113	04-
CLK (C 208)	200 (C208)	136	100	M 111 945	97-00
CLK (C 208)	200 KOMPRESSOR (C208)	192	141	M 111 947	97-00
CLK (C 208)	200 KOMPRESSOR (C208)	163	120		00-02
CLK (C 208)	230 KOMPRESSOR (C208)	193	142	M 111 975	97-02
CLK (C 208)	230 KOMPRESSOR AMG (C208)	197	145		00-02
CLK (C 208)	320 (C208)	218	160	M 112 940	97-02
CLK (C 208)	55 AMG (C208)	347	255	M 113 980	99-02
CLK (C 209)	200 KOMPRESSOR (C209)	163	120		02-
CLK (C 209)	200 CGI KOMPRESSOR (C209)	170	125		02-
CLK (C 209)	240 (C209)	174	128		02-
CLK (C 209)	280 (C209)	231	170	M 272	05-
CLK (C 209)	320 (C209)	224	165		02-
CLK (C 209)	350 (C209)	245	180	M 112 E37	03-
CLK (C 209)	500 (C209)	306	225		02-
CLK (C 209)	55 AMG (C209)	367	270		02-
CLK (C 209)	220 CD i (C209)	150	110	OM 646	05-
CLK (C 209)	270 CD i (C209)	170	125		02-
E KLASSE (R 124)	200 cabriolet (R124)	136	100	M 111 940	93-97
E KLASSE (R 124)	220 cabriolet (R124)	150	110	M 111 960	93-97
E KLASSE (R 124)	320 cabriolet (R124)	220	162	M 104 992	93-97
E KLASSE (R 124)	36AMG cabriolet (R124)	272	200	M 104 992 AMG	94-96
E KLASSE (C 124)	200 coupé (C124)	136	100	M 111 940	93-96
E KLASSE (C 124)	220 coupé (C124)	150	110	M 111 960	93-96
E KLASSE (C 124)	320 coupé (C124)	220	162	M 104 992	93-97
E KLASSE (C 124)	36AMG coupé (C124)	272	200	M 104 992 AMG	94-96
E KLASSE (S 124)	200 T (S124)	136	136	M 111 940	93-96
E KLASSE (S 124)	220 T (S124)	150	110	M 111 960	93-96
E KLASSE (S 124)	300 (S124)	180	132	M 103 985	93-95
E KLASSE (S 124)	320 (S124)	220	162	M 104 992	93-97
E KLASSE (S 124)	36 AMG (S124)	272	200	M 104 992 AMG	94-96
E KLASSE (S 124)	300 D (S124)	136	100	OM 606 910	93-95
E KLASSE (S 124)	300 TD (S124)	147	108	OM 603 960	93-95
E KLASSE (W 124)	200 (W124)	136	100	M 111 940	93-95
E KLASSE (W 124)	220 (W124)	150	110	M 111 960	93-95
E KLASSE (W 124)	280 (W124)	197	145	M 104 942	93-95
E KLASSE (W 124)	280 (W124)	193	142		93-95
E KLASSE (W 124)	280 (W124)	197	145		93-95
E KLASSE (W 124)	300 (W124)	180	132	M 103 985	93-95
E KLASSE (W 124)	320 (W124)	220	162	M 104 992	93-95
E KLASSE (W 124)	36 AMG (W124)	272	200	M 104 992 AMG	94-95
E KLASSE (W 124)	420 (W124)	279	205	M 119 975	93-95
E KLASSE (W 124)	500 (W124)	320	235	M 119 974	93-95
E KLASSE (W 124)	420 (W124)	279	205	M 119 975	93-95
E KLASSE (W 124)	500 (W124)	320	235	M 119 974	93-95
E KLASSE (W 124)	250 D (W124)	113	83	OM 605 911	93-95
E KLASSE (W 124)	250 TD (W124)	126	93	OM 602 962	93-95
E KLASSE (W 124)	300 D (W124)	136	100	OM 606 910	93-95
E KLASSE (W 124)	300 TD (W124)	147	108	OM 603 960	93-95
E KLASSE (W210)	200 (W/S 210)	136	100		95-99
E KLASSE (W210)	200 (W/S 210)	136	100		99-02

Modell	Type betegnelse	PS	kW	Motorkode	Årsmod.
E KLASSE (W210)	200 KOMPRESSOR (W 210)	186	137		95-00
E KLASSE (W210)	200 KOMPRESSOR (W 210)	186	137		99-02
E KLASSE (W210)	200 KOMPRESSOR (W 210)	163	120		00-02
E KLASSE (W210)	230 (W210)	150	110		95-97
E KLASSE (W210)	240 V6 (W210)	170	125		97-99
E KLASSE (W210)	240 V6 (W210)	170	125		99-02
E KLASSE (W210)	280 (W210)	193	142		96-97
E KLASSE (W210)	280 (W210)	204	150		97-99
E KLASSE (W210)	280 (W210)	204	150		99-02
E KLASSE (W210)	320 (W210)	220	162		95-97
E KLASSE (W210)	320 V6 (W210)	224	165		96-99
E KLASSE (W210)	320 V6 (W210)	224	165		99-02
E KLASSE (W210)	36 AMG (W210)	272	200		96-97
E KLASSE (W210)	420 (W210)	279	205		96-97
E KLASSE (W210)	430 (W210)	279	205		97-02
E KLASSE (W210)	50 AMG (W210)	347	255		96-97
E KLASSE (W210)	50 AMG (W210)	347	255		96-97
E KLASSE (W210)	55 AMG (W210)	354	260		97-02
E KLASSE (W210)	200 D (W210)	88	65		96-00
E KLASSE (W210)	200 Cdi (W 210)	102	75		98-99
E KLASSE (W210)	200 Cdi (W 210)	115	85		99-02
E KLASSE (W210)	220 D (W210)	95	70		95-98
E KLASSE (W210)	220 Cdi (W210)	125	92		98-99
E KLASSE (W210)	220 Cdi (W210)	143	105		99-00
E KLASSE (W210)	250 D (W210)	113	83		95-98
E KLASSE (W210)	250 TD (W210)	150	110		97-00
E KLASSE (W210)	270 Cdi (W210)	170	125		99-02
E KLASSE (W210)	290 TD (W210)	129	95		96-99
E KLASSE (W210)	300 D (W210)	136	100		95-99
E KLASSE (W210)	300 TD (W210)	177	130		96-99
E KLASSE (W210)	320 CD i (W210)	197	145		99-02
E KLASSE (W211)	200 CD i (W211)	102	75	OM 611	02-
E KLASSE (W211)	200 CD i (W211)	122	90	OM 646	02-
E KLASSE (W211)	220 CD i (W211)	150	110	OM 646	02-
E KLASSE (W211)	270 CD i (W211)	177	130	OM 647	02-
E KLASSE (W211)	280 CD i (W211)	177	130	OM 648	04-
E KLASSE (W211)	320 CD i (W211)	204	150	OM 648	02-
E KLASSE (W211)	200 KOMPRESSOR (W211)	163	120		02-
E KLASSE (W211)	240 (W211)	177	130		02-
E KLASSE (W211)	280 (W211)	231	170	M 272	05-
E KLASSE (W211)	320 (W211)	224	165		02-
E KLASSE (W211)	350 (W211)	245	180		03-
E KLASSE (W211)	500 (W211)	306	225		02-
E KLASSE (W211)	55 AMG KOMPRESSOR (W211)	460	338		02-
E KLASSE (W211)	400 CD i (W211)	260	191		02-
E KLASSE (W211)	420 CD i (W211)	314	231	OM 629	05-
S KLASSE (W140)	280 (W140)	193	142		93-98
S KLASSE (W140)	280 (W140)	197	145		93-98
S KLASSE (W140)	320 (W140)	231	170		93-98
S KLASSE (W140)	400 (W140)	279	205		93-98
S KLASSE (W140)	400 (W140)	279	205		93-98
S KLASSE (W140)	420 (W140)	286	210		93-98
S KLASSE (W140)	420 (W140)	286	210		93-98
S KLASSE (W140)	420 coupé (W140)	279	205		94-98
S KLASSE (W140)	420 coupé (W140)	279	205		94-98
S KLASSE (W140)	500 (W140)	320	235		93-98
S KLASSE (W140)	500 (W140)	320	235		93-98
S KLASSE (W140)	500 coupé (W140)	320	235		92-98
S KLASSE (W140)	500 coupé (W140)	320	235		92-98
S KLASSE (W140)	600 (W140)	394	290		93-98
S KLASSE (W140)	600 coupé (W140)	394	290		92-98
S KLASSE (W220)	280 (W220)	204	150		98-
S KLASSE (W220)	320 (W220)	224	165		98-
S KLASSE (W220)	320 Cdi (W220)	197	145		99-
S KLASSE (W220)	320 Cdi (W220)	204	150		02-
S KLASSE (W220)	320 Cdi (W220)	204	150	OM 648	03-
S KLASSE (W220)	400 CDI V8 (W220)	250	184		00-
S KLASSE (W220)	400 CDI V8 (W220)	260	191	OM 628	03-

Modell	Type betegnelse	PS	kW	Motorkode	Årsmod.
S KLASSE (W220)	350 (W220)	245	180		02-
S KLASSE (W220)	430 (W220)	279	205		98-
S KLASSE (W220)	500 (W220)	306	225		98-
S KLASSE (W220)	55 AMG (W220)	360	265		99-
S KLASSE (W220)	55 AMG (W220)	500	368		02-
S KLASSE (W220)	600 V12 BI-TURBO (W220)	500	368	M 275	39935
S KLASSE (W220)	65 ANG V12 BI-TURBO (W220)	612	450	M 275	39935
S KLASSE (W221)	350	272	200	M 272	05-
S KLASSE (W221)	500	387	285	M 273	05-
SL KLASSE (W129)	280 V6 (W129)	204	150		98-01
SL KLASSE (W129)	320 V6 (W129)	224	165		98-01
SL KLASSE (W129)	500 (W129)	320	235		92-98
SL KLASSE (W129)	500 (W129)	320	235		92-98
SL KLASSE (W129)	500 (W129)	307	226		98-01
SL KLASSE (W129)	55 AMG (W129)	354	260		00-01
SL KLASSE (W129)	600 (W129)	394	290		92-98
SL KLASSE (W129)	60 AMG (W129)	381	280		97-01
SL KLASSE (R230)	320 (R230)	224	165		02-
SL KLASSE (R230)	350 (R230)	245	180		02-
SL KLASSE (R230)	500 (R230)	306	225		01-
SL KLASSE (R230)	55 AMG KOMPRESSOR (R230)	476	350		01-
SL KLASSE (R230)	600 V12 BI-TURBO (R230)	500	368		03-
SL KLASSE (R230)	65 AMG V12 BI-TURBO (R230)	612	450	M 272	04-
SLK KLASSE (R 170)	200 (R170)	136	100		96-00
SLK KLASSE (R 170)	200 KOMPRESSOR(R170)	192	141		96-00
SLK KLASSE (R 170)	200 KOMPRESSOR(R170)	164	121		00-
SLK KLASSE (R 170)	230 KOMPRESSOR(R170)	193	142		96-00
SLK KLASSE (R 170)	230 KOMPRESSOR(R170)	197	145		00-
SLK KLASSE (R 170)	320 3.2L V6 18V (R170)	218	160		00-
SLK KLASSE (R 170)	32 AMG 3.2L V6 18V (R170)	354	260		01-
SLK KLASSE (R 171)	280	231	170	M 272	04-
SLK KLASSE (R 171)	350 (R171)	272	200	M 272	04-
SLK KLASSE (R 171)	55 AMG (R171)	360	265	M 113	04-
SLR (R199)	5,5L i V8 KOMPRESSOR	626	460	M 155.980	04-
SMART	600cc 45HP	45	33		98-
SMART	600cc 55HP	55	40		98-
SMART	600cc 62HP	62	46		01-
SMART	600cc crossblade 71HP	71	52		02-
SMART	700cc 50HP	50	37		03-
SMART	700cc 62HP	62	46		03-
SMART	CD i				98-
SMART Roadster Brabus	700	101	74	M 160	03-
SMART Roadster Coupe Brabus	700	101	74	M 160	03-
SMART FORFOUR	1,1	75	55		04-
SMART FORFOUR	1,3	95	70		04-
SMART FORFOUR	1,5	109	80		04-
SMART FORFOUR	1,5 Sportstyle	122	90		04-
SMART FORFOUR	1,5 CDI	68	50		04-
SMART FORFOUR	1,5 CDI	95	70		04-
SPRINTER	208D- 308D- 408D	79	58		95-00
SPRINTER	208CDI- 308CDI- 408CDI	82	60		00-
SPRINTER	210D- 310D- 410D- 102HP TD	102	75		97-00
SPRINTER	211CDI- 311CDI- 411CDI	109	80		00-
SPRINTER	212D- 312D- 412D TD	122	90		95-00
SPRINTER	213CDI- 313CDI- 413CDI	129	95		00-
SPRINTER	214 - 314 - 414	143	105		95-
SPRINTER	216CDI- 316CDI- 416CDI	156	115		00-
V (638)	200	136	100		96-
V (638)	200	129	95		97-
V (638)	230 2,3L i 16V	143	105		96-
V (638)	280	174	128		97-
V (638)	200 CDI	102	75		99-
V (638)	220 CDI	122	90		99-
V (638)	230 TD	98	72		96-
VANEO	1,6L i	82	60		01-
VANEO	1,6L i	102	75		01-
VANEO	1,9L i	125	92		01-
VANEO	CDI 170	75	55		02-

Modell	Type betegnelse	PS	kW	Motorkode	Årsmod.
VANEO	CDI 170	91	67		02-
VITO	108 D 2,3L	82	60		96-
VITO	108 CDI 2,2L	82	60		00-
VITO	110 D 2,3L	98	72		96-
VITO	110 CDI 2,2L	102	75		00-
VITO	112 CDI 2,2L	122	90		00-
VITO	113 2,0L i	129	95		96-
VITO	113 2,0L i	136	100		96-
VITO	114 2,3L i	143	105		96-
G	230	90	66		79-82
G	230	102	75		80-87
G	300 TD	177	130	OM 606.964	96-00
G	320 V6 (W463)	215	158		98-
G	350 (W463)	245	180		03-
G	500 (W463)	296	218		98-
G	55 AMG (463)	354	260		99-
G	55 AMG KOMPRESSOR (463)	476	350	M 113	04-
G	270 CDI (W463)	156	115		01-
G	400 CDI V8 (W463)	250	184		00-
GD	240	72	53		79-87
GD	250	84	62		87-93
GD	290	95	70		92-
GD	300	88	65		79-90
GE	230	125	92		82-85
GE	230	126	93		88-93
GE	230	122	90		86-92
GE	230	122	90		93-
GE	230	125	92		93-
GE	280	156	115		79-89
GE	280	150	110		84-89
ML	230	150	110		97-
ML	320	218	160		97-
ML	350	245	180		02-
ML	430	271	199		98-
ML	500	292	215		01-
ML	55 AMG	355	261		00-
ML	270 CDI	164	121		00-
ML	400 CDI V8	250	184		01-
ML (W164)	350	272	200	M 272	05-
ML (W164)	500	306	225	M 113	05-

VENTILHOLDERSETT

For nedtrykking av alle ventiler samtidig.
Benyttes ved bytte av kamaksel.
OHC 1,6 - 1,8 - 2,0L
Meget tidsbesparende !



BESTILLINGS NR. SW-6038550

VENTILVERKTØY

For nyere Opel med 5mm. ventilstamme.
Dette settet er et tilleggsett og forutsetter at man har grunnsettet SW-6002110.

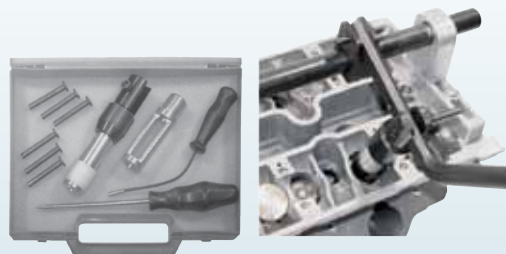

BESTILLINGS NR. SW-6002135

VENTILVERKTØY

Ventilnedtrykkersett for den profesjonelle motormekaniker. **Verktøyets spesielle og patenterte system med** automatisk montering av ventillåsene **gir stor tidsbesparing.**
Passer de fleste Opel med 6mm. eller 7mm. ventilstammer.

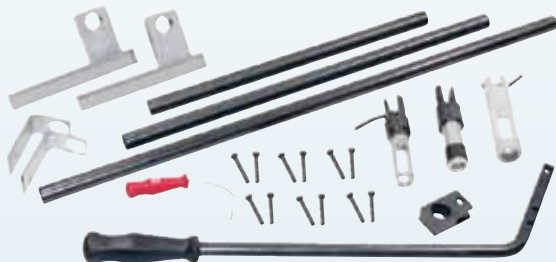

Verktøyet leveres komplett i en solid stål koffert.

Gir svært stor tidsbesparing !

BESTILLINGS NR. SW-6002110

VENTILVERKTØY

For nedtrykking av ventiler ved bytte av ventiltetninger uten og demontere toppen.
Passer OPEL - FORD - VW - AUDI m.fl.



BESTILLINGS NR. ML-13168

STRAMMEVERKTØY

Spesialverktøy for stramming av registerrem.
OPEL 16 V. motorer.

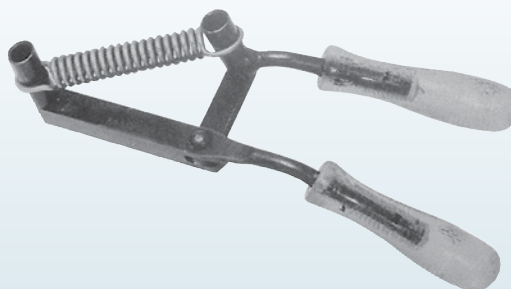

BESTILLINGS NR. SW-6084600

MÅLEVERKTØY

Spesialverktøy for måling av stramming på registerrem.
Passer: OPEL - VW - AUDI - FORD m.fl.

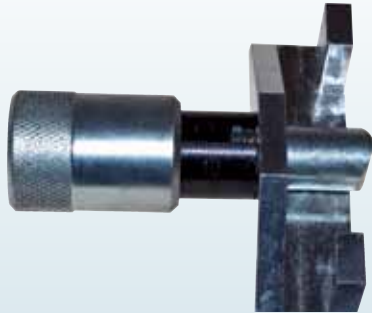

BESTILLINGS NR.	CAN-401060
-----------------	------------

BREMSEVERKTØY

Spesialverktøy for fjærer som holder bremsesko.

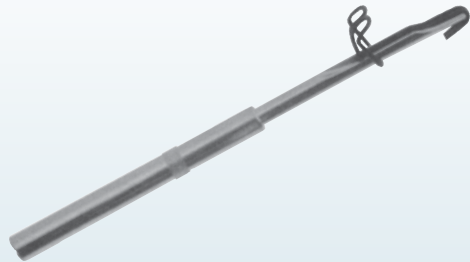

BESTILLINGS NR.	BV-OP-30
-----------------	----------

SPESIALNØKKEL

For justering av stramming på registerrem.
Strammingen skjer ved å vri vannpumpen.



BESTILLINGSNR.	TYPE
SW-6084120	CHC 1,2 - 1,6 L. 41mm
SW-6084130	CHC 1,6 - 1,8 L. 46mm
SW-6084110	CHC 1,8 - 2,0 L. 46mm

SPESIALPIPER VANNPUMPE

Spesialpiper unbrako for demontering og montering av vannpumpen. Fordi pumpen er innebygget behøves forskjellige lengder som inngår i settet.



BESTILLINGSNR.	PASSER
ML-OPW-5	1,2 - 1,6 L
ML-OPW-6	1,8 - 2,0 L

VENTILVERKTØY

For komprimering av ventilfjærer ved bytte av ventilshims.
For Opel/Renault 1,7 D.



BESTILLINGS NR.	SW-6037700
-----------------	------------

SPESIALNØKKEL

For kjølevifte. 32 x 36 mm.
Passer : OPEL - FORD - BMW.

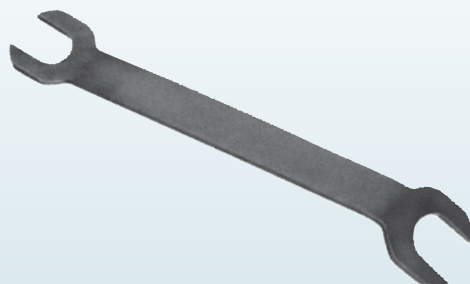

BESTILLINGS NR.	SW-6089900
-----------------	------------

DYSEPIPE

Spesialpipe 22mm. for dieseldyser.
Passer Opel 1,5D - 1,7TD.

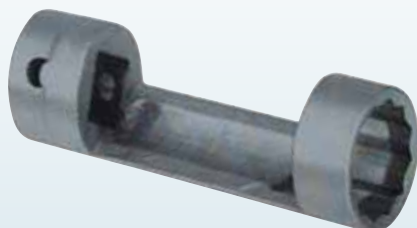

BESTILLINGS NR. SW-6059240

FORDELERNØKKEL

Passer alle Opel med tverrstilt motor.
Spesiel utforming gjør at man kommer lett til.



BESTILLINGS NR. ML-OP-K-14

CLUTCHVERKTØY

For sammentrykking av clutch ved montering og demontering.
Passer Omega og Senator B.

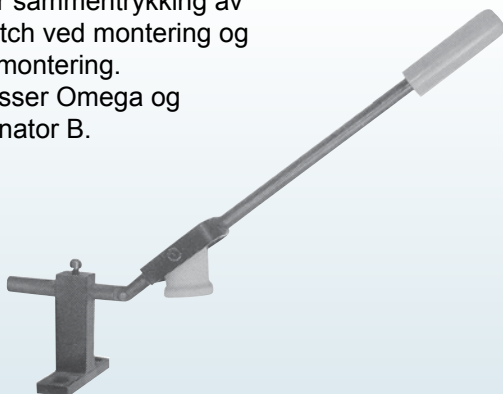

BESTILLINGS NR. SW-6115500

LÅSERINGSTENGER

Spesialtenger for låseringer i girkasse.

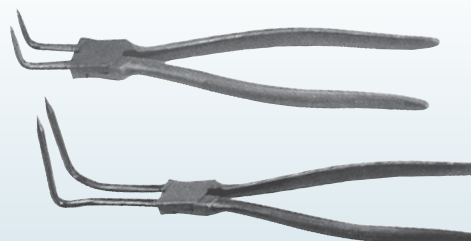

BESTILLINGS NR.	PASSER
SW-6103050	4 & 5 girs kasse F10, 13, 16, 20
SW-6103070	4 & 5 girs kasse R25, 28

FORDELERNØKKEL

For torxskruer på fordelerlokk Opel.



BESTILLINGS NR. ML-OP-0708

SPESIALDOR

For demontering av rørsplint på bremseklosser.
Passer Kadett D , Ascona C , Omega , Vectra.
Passer Delco bremsecalipere.

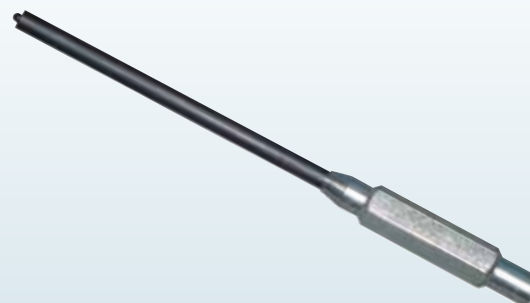

BESTILLINGS NR. ML-OP-K-6

HOLDENØKKELE FOR REIMSKIVE

For løsning (fastholding) av reimskiven på servostyringspumpen. Ved demontering eller montering av vannpumpen eller tannremmen må reimskiven tas bort p.g.a. plassmangel.

Passer Opel Kadett E, Astra og Vectra.

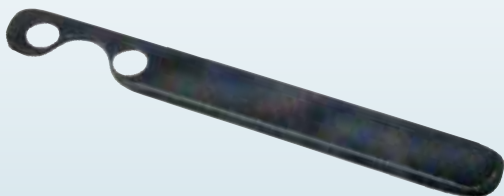

BESTILLINGS NR.	SW-6174000
-----------------	------------

VIFTENØKKELE

Spesialnøkkel for dem./montering av vifte med visko-kobling.

Passer Opel med 6-syl. motorer.

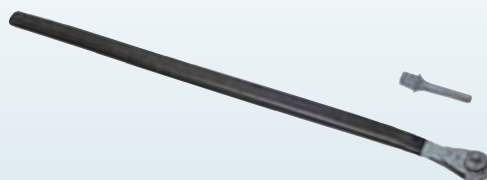

BESTILLINGS NR.	SW-6089315
-----------------	------------

SPENNTANG VIFTEREIM

Med denne tangen spennes vifteremmen med dynamoens festebolter. Samtidig holdes festebolten i dynamoens spennarm fast, slik at man så kan dra til låsemutteren med andre hånden.

Passer Opel OHC-motorer

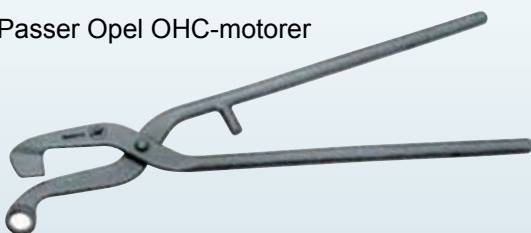

BESTILLINGS NR.	SW-6049510
-----------------	------------

BLOKKERINGSVERKTØY

For låsing av veivakselreimskiven (svingningsdemperen) ved løsning av sentrumsbolten. Verktøyet griper inn i pulsgiverens tenner og støter mot vannpumpen.



BEST. NR.	PASSER TIL
SW-6089250	Opel 24 motor C3SE (6 syl.)
SW-6089270	Opel 4 syl. OHC 2,4 L 6 syl. OHC 2,6 og 3,0 L

SPESIALAVTREKKER

For avtrekking av reimskiven på veivakselen. Passer Opel.



BESTILLINGS NR.	SW-6049550
-----------------	------------

MOTHOLDNØKKELE

For fastholding ved løsning og tiltrekking av festebolter.

Opel DOHC 20 XED, C20 XE, C20 LET

For fastholding av svingningsdemperen
Opel DOCH V6-25, 30 og 30 SE

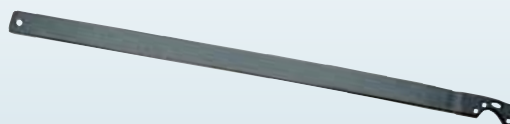

BESTILLINGS NR.	SW-6084650
-----------------	------------

BLOKKERINGSVERKTØY

For sentrering av svinghjulet i «øvre dødpunkt» ved fks. bytte av kamreim. Universelt anvendbar takket være to sett fingre og slisser for fastspenning.

Passer Opel OHC motorer 1,2 - 2,0 L.



BESTILLINGS NR. SW-6088980

INNSTILLINGSVERKTØYSATS

Spesialverktøysats for dem. og montering av vannpumpen. På de nedenfor angitte biltyper finns markeringen for øvre dødpunkt på kamreimskåpen. Denne må dog demonteres ved bytte av kamreim eller bytte av vannpumpe. Da finnes det ikke lenger noen markering. Men ved hjelp av denne verktøysatsen kan likevel markeringspunktet innstilles. For Omega motor C20NE



BESTILLINGS NR. SW-6065100

BLOKKERINGSVERKTØY

For blokkering av svinghjulet (veivakselen) for sentrering av «øvre dødpunkt» Girkassen F15-5CR har ikke noen monteringsåpning, bare to hull i huset.

Passer Opel DOHC-motorer C16XE Corsa B / Tigra.



BESTILLINGS NR. SW-6088975

BLOKKERINGSVERKTØY

For innstilling av «øvre dødpunkt» på svinghjulsiden. Verktøyet monteres isteden for det undre svinghulsdekselet. For Opel 1,7 D som fks. Astra X17DTL fra 93.



BESTILLINGS NR. ML-OP-170

BLOKKERINGSVERKTØY

Blokkeringsverktøy for svinghjul på Opel OHC, DOHC, CIH motorer.



BESTILLINGS NR. SW-6088750

SYLINDERLOKKNØKSEL

Spesialhylsetapp for sylindrerlokket på 6-syl. motorer.



BEST. NR.	PASSER TIL
SW-6062500	Opel Omega A, Senator B Inbus 10mm
SW-6062550	Opel Omega A/B, Senator B 2.6i / 3.0i & 24V Torx 55

TOPPLOKKSPIPE TORX E

Spesialpipe for sylinderbolter. Pipene har magnet.

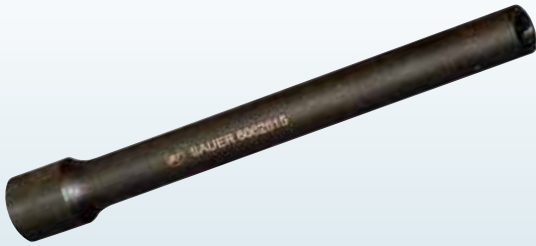

BEST. NR.	PASSER TIL
SW-6062600	E-12 Lengde: 150mm
SW-6062615	E-14 Lengde: 190mm

SPESIALPIPE

Spesialpipe for fylleventilen på AC anlegget. 15,5mm. 8-kant. 3/8" verktøyfeste.

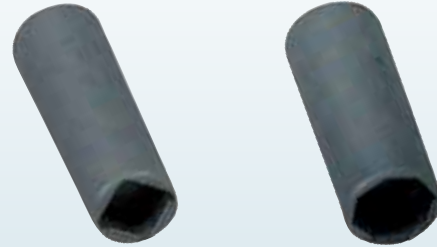

BESTILLINGS NR.	SW-6495150
-----------------	------------

VENTILNEDTRYKKER

For demontering av enkeltstående vippearmer på motorer med overliggende kamaksel. Platen festes på kamakselhuset. Deretter kan man med håndtaket trykke ned ventilen trinnløst forbi vippearmen. Den frilagte vippearmen kan siden tas bort med monterings- og monteringsverktøyet.

Verktøyet passer begge typer av vippearmer på Opel OHC-motorer.



BESTILLINGS NR.	SW-6038590
-----------------	------------

BENSINFILTERTENGER

Spesialtenger for «låsene» som sitter på bensinfiltere etc. Sett med 3 stk. Passer Opel, Renault, Ford, Citroen m.fl.



BESTILLINGS NR.	SMP-99-K268-
-----------------	--------------

TERMINALVERKTØYSETT

For demontering av enkeltkontakter i multipluggere. Settet inneholder hele 23stk spesialtrekkere med vognliste. Passer de aller fleste personbiler.



BESTILLINGS NR.	SMP-468800
-----------------	------------

DIESEL MASTER SETT

Inneholder verktøy for låsing av kam og veiv, samt justering av dieselpumpe. Passer de fleste kurante europeiske og japanske biler.



BESTILLINGS NR.	ET-23081
-----------------	----------

TIMINGSETT OPEL

Et meget innholdsrikt sett som dekker svært mange vanlige modeller, både bensin og diesel.

Se utførlig innholdsfortegnelse bakerst i dette kapittel.



BESTILLINGS NR.

ET-23058

TIMINGSETT OPEL

For Opel 1,0 12V motorkode X10XE, samt 1,2 16V med motorkode X12XE.



BESTILLINGS NR.

ET-23166

TIMINGSETT OPEL / SAAB

For GM Ecotec motorer 2,0 Di med motorkode X20DTL og X20DTH, samt 2,2 Di med motorkode X22DTH. Passer også Saab 2,2D med motorkode D223L.



BESTILLINGS NR.

ET-23167

TIMINGSETT OPEL / RENAULT

For Opel 2,2 TDi motorer G9T 720 og 2,2 16V bensinmotorer Z22SE. Passer også til Renault 2,2 / 2,5 DCi G9 motorer.



BESTILLINGS NR.

ET-23172

KAMLÅSEVERTØYSETT

Universalsett for bensinmotorer. Inneholder låseverktøy for de fleste kurante merker, bl.a. Opel. 1,4 - 1,6 - 1,8 - 2,0L



BESTILLINGS NR.

ET-23049

BLOKKERINGSVERKTØY

For blokkering av kamakselen i øvre dødleie, f.eks. ved bytte av kamreim. For kontroll av ventilmekanismens innstilling kreves målelinjal SW 4301280



BEST. NR.

PASSER TIL

SW-6038470

Opel OHC 1,7 diesel

SW-60 38360

Opel OHC 1,6 diesel

BORSTYRINGSETT

Spesialverktøy for utboring av ødelagte pinnebolter og defekte gjenger i fks.motorblokk eller eksosmanifol.

Settet inneholder styringer og spesialbor for gjenger M6, 8 og 10mm. Borene er i spesialstål og tåler boring i stålkvaliteter opp til 10.9.

På enkelte biler som fks. Opel Vectra og Golf III kan man gjøre jobben uten demontering av toppen.

Leveres i koffert.



BESTILLINGS NR.

MWG-563000

MÅLELINJAL FOR KAMAKSEL

For kontroll av ventilmekanismen ved f.eks. kamreimsbytte. Anvendes sammen med måleur.

Passer OHC 1,6 & 1,7 L dieselmotorer.

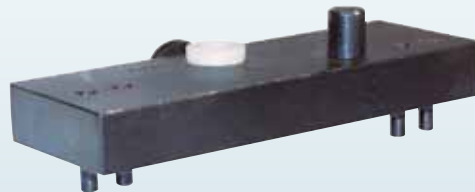

BESTILLINGS NR.

SW-4301280

KAMLÅSEVERTØY UNIVERSALT



Universalt kamlåseverktøy som enkelt justeres til ønsket bredde og tanning. Kan benyttes selv om kammene sitter tett sammen.



BESTILLINGS NR.

ML-4500

RATTAVDRAGER

Universal rattavdrager for de fleste Opel personbiler.



BESTILLINGS NR. SW-1062020

SPESIALNØKLER

For demontering og montering av parallellstag på styresnekka. Gjennom det kraftige 1/2" festet direkte i nøkkelen går det å forlenge denne etter behov.



BEST.NR.	PASSER TIL	Ø mm
SW-6172320	Opel Vectra, Golf II, Jetta, Caddy	32
SW-6172340	Opel Vectra, Golf II	34

KULELEDDVERKTØY

Type 1: Åpning 20mm. Spennvidde 12-50mm.
Type 2: Åpning 20mm. Spennvidde 50-80mm.

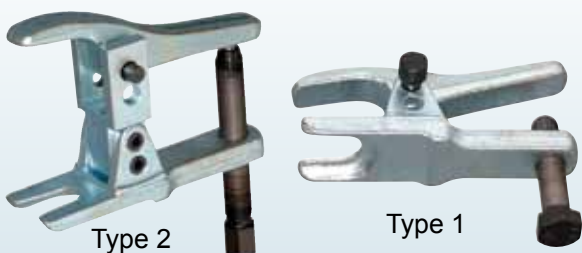

BEST. NR.	BESKRIVELS
SMP-172700	Type 1: Opel Std.
SW-1064600	Type 2: Omega A/B

BREMSEVERKTØY

Innstillingsverktøy for håndbrems.

Passer Opel Omega B



BESTILLINGS NR. SW-6134325

JUSTERINGSVERKTØY

For enkel og hurtig justering av camber.

Passer Opel



BESTILLINGS NR. SW-6172000

SPESIALPIPE

For demontering og montering av bakre bremsesko. Festeskruene (låste med gjengelås) sitter hardt og er dekket av støtdempere og støtdemperfeste. Med denne nøkkelen går det å løsne skruene med en skralle/latmann og trekke til med momentnøkkel.

Passer Opel Vectra B

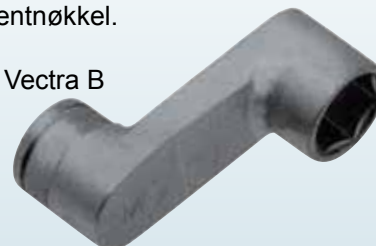

BESTILLINGS NR. SW-6134780

VIFTEREMSTRAMMER

For hurtig og enkel stramming av vifterem på spennrullen.

For Opel motorer X10XE, X12XE.

Nøkkelen leveres i både Torx E-14 og E-18.

Dimensjon må kontrolleres på bil ved bestilling

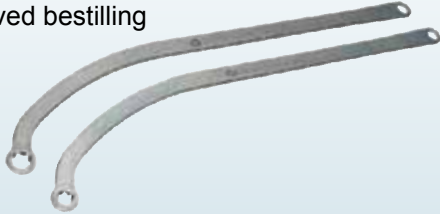

BEST. NR.	TYPE
SW-6048414	E-14
SW-6048418	E-18

KAMAKSEL LINJAL

For kontroll av kamakselinnstilling.

Passer Opel motorer X20DTL/DTH, X22DTX.



BESTILLINGS NR.	SW-6038810
-----------------	------------

MONTERINGSVERKTØY

Monteringsverktøy for simmering på veivaksel.

For Opel motorer X14XE, X16XE/XEL, X18XE, X20XE/XEV/XEL.



BESTILLINGS NR.	SW-6141375
-----------------	------------

KAMAKSEL INNSTILLINGSVERKTØY

For innstilling og montering av kamaksel.

Passer Opel motorer X20DTL/DTH, X22DTX.



BESTILLINGS NR.	SW-6038815
-----------------	------------

VIFTEREMNØKKEL

Strammenøkkel 15mm. Lengde: 250mm.

For stramming av viftereim via spennrullen.

Passer Opel DOHC motorer.

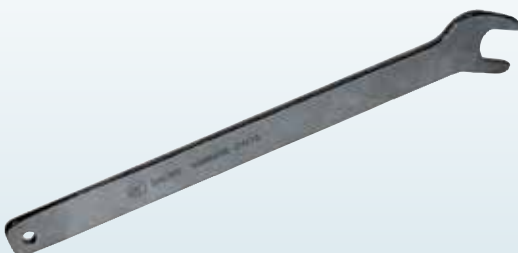

BESTILLINGS NR.	SW-6048435
-----------------	------------

LÅSEDOR VEIVAKSEL

Låsedor for låsing av veivaksel i «øvre dødpunkt».

Passer Opel motorer X20DTL/DTH, X22DTX.



BESTILLINGS NR.	SW-6038807
-----------------	------------

MOTHOLDNØKKEL

For mothold av reimskive på veivaksel.
Passer Opel Ecotec motorer X20XE, X20XEV.
Lengde: 400mm.



BESTILLINGS NR.

SW-6084670

CAMBERVERKTØY

Verktøyet plasseres mellom fjærbenet og rammevangen. Dette muliggjør en eksakt og fagmessig innstilling av forhjulets camber uten ekstra medhjelper.

Passer Opel Omega B

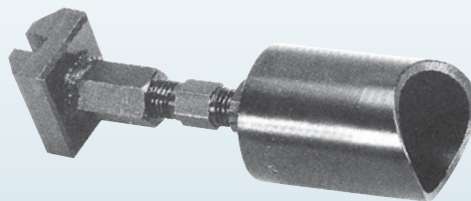

BESTILLINGS NR.

SW-6174510

MOTHOLDNØKKEL

For mothold av reimskive på veivaksel.
Passer Opel Ecotec motorer X10XE, X12XE.
Lengde: 400mm.

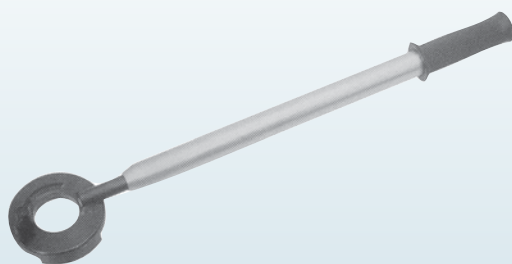

BESTILLINGS NR.

SW-6084680

FJÆRBEIN NØKKEL

60mm. For demontering av støtdemperinnsats. (blekkmutter) Også for gassdempere.



BESTILLINGS NR.

SW-6200600

MOTHOLDNØKKEL

For mothold av reimskive på veivaksel.
Passer Opel motorer X20DTH/DTL/DTX, X22DTX.
Lengde: 800mm.

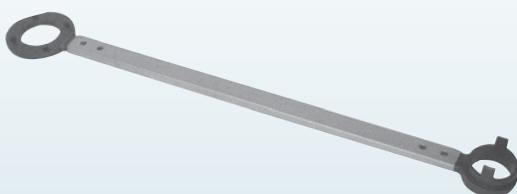

BESTILLINGS NR.

SW-6084660

SPESIALNØKKEL

16 mm. spesialnøkkel for demontering av høyre motorfeste.

Passer Opel 2,0 L DTH 16 V (Vectra)

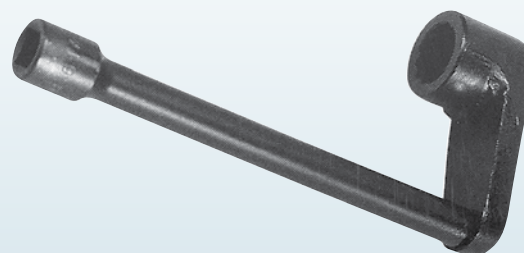

BESTILLINGS NR.

SW-6145480

SERVICELAMPE VERKTØY

For justering av service intervall, og slukking av servicelamper på Opel.

BESTILLINGS NR.
SW-4287000
DEMONTERINGSVERKTØY RADIO

Spesialverktøy for demontering av radio. Passer alle Opel med den nye brede typen radio.

BESTILLINGS NR.
SW-6583000
DEMONTERINGSVERKTØY

For demontering av kabelsatsens kontaktpunkt i dørstolpen. Verktøyet settes på den låsende stikkproppen. Derigjennom frigjøres de tre låsningene samtidig, slik at stikkproppen kan dras bort fra A-stolpen.

BEST. NR.
PASSER TIL
SW-6076250

 Opel Corsa, Tigra, Astra
Omega

SW-6076260

 Opel Corsa B, Tigra, Astra F/G,
Omega B, Vectra B, Zafira

SPESIALPIPER AIR BAG

Spesialpiper for demontering og montering av air bag. Leveres i sett med 5 stk.

TX 25 x 85mm.
TX 25 x 85mm. m/hull
Unbrako 5mm.x 85mm.
TX 30 x 85mm.
TX 30 x 85mm. m/hull



Alle med 1/4" verktøy-feste.

Passer Opel, Audi, BMW,
VW etc.

BESTILLINGS NR.
SW-6192360
STARTMOTORNØKKEL

For å løsne startmotorens vanskelig tilgjengelige bolter.

Passer Opel 2,5 TDI motorer

BESTILLINGS NR.
SW-6048050
DYSEAVTREKKER

Avtrekker for innsprøytningdyser. Passer Opel motorer X20DTL/DTH, X22DTX.

BESTILLINGS NR.
SW-6038809

**BÆREARMSFORING
ASTRA F**

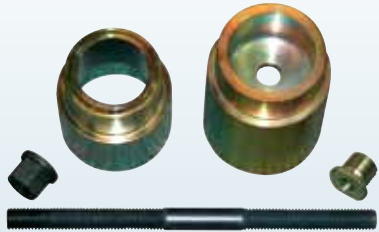

BESTILLINGS NR. WK-1090/34

FORING OPEL VECTRA / SAAB 9-5.

For bytte av fremre foring i langsgående bærearmløp bak på Opel Vectra fra 95, og Saab 9-5 fra 98. Brukes sammen med grunnbøyle WK-1090/60 og kompakt hydraulikk WK-1090/03.

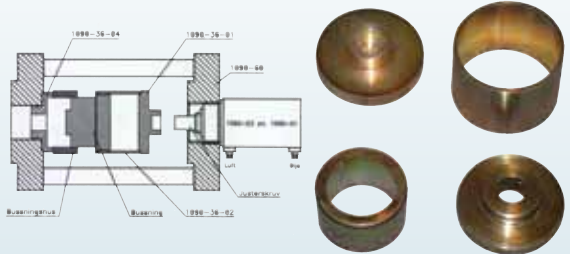

BESTILLINGS NR. WK-1090/36

SUBFRAME FORINGER OPEL / SAAB

For rask og enkel demontering/montering av «subframe» foringene. (6 stk. opphengsforinger for forstillingen)

Passer SAAB 9:5 fra 98, og OPEL VECTRA fra 95.

Settet inneholder også verktøy for hydraulisk demontering og montering av ytre kuleledd i øvre og nedre bærearmløp i bakstillingen.

Passer SAAB 9:5 fra 98, og OPEL VECTRA fra 95.

Brukes sammen med standardhydraulikk WK-1090/01.

Demontering av foring i «subframe»



Demontering av ytre kuleledd i bærearmløp.



BESTILLINGS NR. WK-1090/37

BÆREKULER OPEL / RENAULT

For bytte av øvre og nedre bærekule på OPEL MOVANO og RENAULT MASTER fra 98. Settet består av 4 stk. trykkhylser.

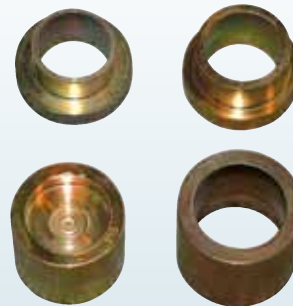

Illustrasjonsbilde

BESTILLINGS NR. WK-1090/69

GRUNNBØYLE

Grunnbøylen brukes fortrinnsvis sammen med vår kompakt hydraulikk WK-1090/03. Bøylen er tilpasset forskjellige jobber hvor bytte av bærekuler er den vanligste.

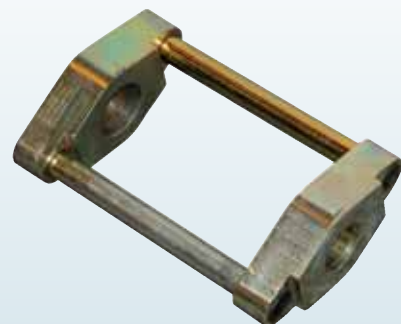

BESTILLINGS NR. WK-1090/60

FORHJULSLAGER & NAV

Tilbehørsett for nav og forhjulslagere.
Passer også mange typer foringer +++



BESTILLINGS NR. WK-1090/20

**NAV & MEDBRINGER BAK
BMW & OPEL OMEGA**



TILLEGG
OPEL
OMEGA

WK-1086-4

BESTILLINGS NR. WK-1080

**OPEL ASTRA / VEKTRA / OMEGA
FORINGSVERKTØY**

Skifte foringer i bærebri foran

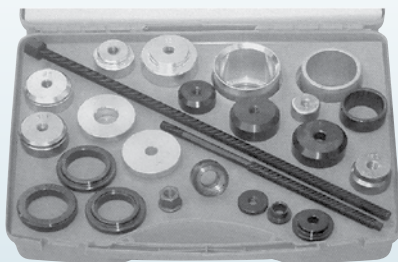

BESTILLINGS NR. SW-6176500

FORHJULSLAGERSATS

Renault Trafic
Opel Vivaro
Nissan Primastar

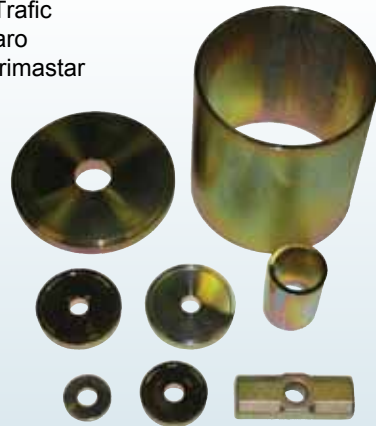

BESTILLINGS NR. WK-1091/22

FORHJULSLAGERSATS

Renault Master
Opel Movano
Nissan Interstar



BESTILLINGS NR. WK-1091/23



VENTILVERKTØY

For komprimering av ventilen ved fks. bytte av ventiltetninger uten og demontere toppen.

Passer VW - AUDI - FORD - OPEL mm.



BESTILLINGS NR.	ML-13168
-----------------	----------

VENTILVERKTØY

For bytte av ventilshims.

Passer VW - AUDI bensinmotorer.

Type 1: For 4 syl.motorer før 1982.

Type 2: For 4 syl.motorer etter 1982, samt alle 5 og 6 sylindere.



BESTILLINGSNR.	TYPE
SW-6035010	TYPE 1
SW-6035210	TYPE 2

VENTILTETNINGSTANG

Spesialtang for demontering av ventiltetninger. Passer VW - AUDI.



BESTILLINGSNR.	TYPE
SW-6020000	STANDARD
SW-6020800	LANGT NEBB

VENTILSHIMSTANG

Spesialtang for bytte av ventilshims. Passer VW - AUDI - VOLVO etc.



BESTILLINGS NR.	WAL-9955-1
-----------------	------------

RATTAVTREKKER

Spesialavtrekker for demontering av distansehyslene i rattstammen. Alle VW og Audi fra 88. Helt nødvendig ved arbeid på det elektroniske rattlåsesystemet, eller ved bytte av tenningslås.

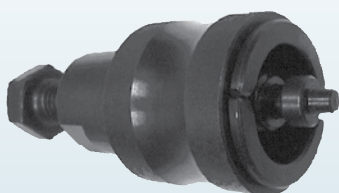

BESTILLINGS NR.	ML-VW-3
-----------------	---------

SPESIALTREKKER

Spesialtrekker XZN-4 (spline) for skruene til dørlåsen på innsiden av døren. Lengde: 180mm.

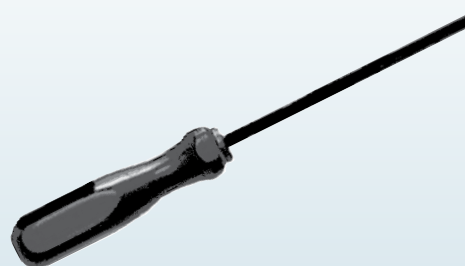

BESTILLINGS NR.	ML-VW-4
-----------------	---------

GLØDEPLUGGNØKSEL

Vinklet spesialnøkkel for vanskelig tilgjengelige glødeplugger. Har 12mm. på den ene siden, og 8mm. på den andre siden for koblingsmutteren. Nøkkelen har skrallefunksjon.



BESTILLINGS NR.	ML-VW-128
-----------------	-----------

GLØDEPLUGGPIPE

Leddert spesialpipe for glødeplugger. Leveres i 10mm. og 12mm. 3/8" verktøyfeste.



BESTILLINGSNR.	BESKRIVELSE
ML-GBS-10	10mm
ML-GBS-12	12mm

REGISTER-REIM MÅLER

Verktøy for måling av stramming på register-reim. Sikrer en korrekt stramming. Meget enkel å bruke.

Passer: VW - AUDI - OPEL - FORD m.fl.

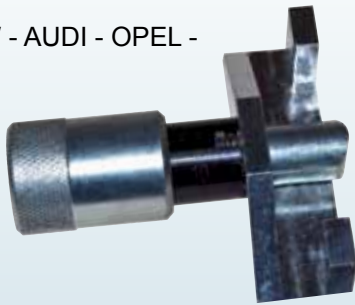

BESTILLINGS NR.	CAN-401060
-----------------	------------



Vi har alltid gode tilbud på verktøyvogner!

SPESIALPIPE

For oljeavtappingsplugg AUDI. XZN (12-kant) 16mm. med hull. 1/2" verktøyfeste.



BESTILLINGS NR.	SMP-136700
-----------------	------------

EKSOSVERKTØY

For demontering og montering av fjærklemmer på eksosanlegg VW - AUDI.



BESTILLINGS NR.	SMP-132700
-----------------	------------

STØTDEMPERVERKTØY

Spesialpipe for demontering og montering av støtdemperinnsats på AUDI uten og demontere fjæren.

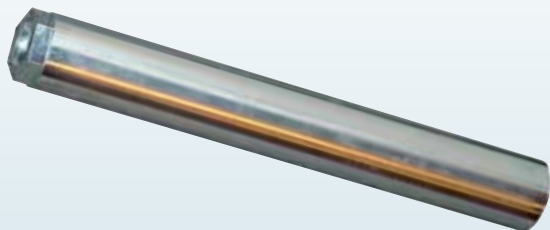

BESTILLINGS NR.

SW-6200750

SPESIALPIPER - STØTDEMPER

Spesialpipe for støtdempermutter. Passer: POLO - GOLF - PASSAT - AUDI 80. Leveres i sett.



BESTILLINGS NR.

SW-6210250

DØRHENGSELVERKTØY

Retteverktøy for dørhengsler VW - AUDI. Verktøyet griper om selve hengselet. Leveres med rør og 4 stk. endestykker.



BESTILLINGS NR.

SW-6542800

CLUTCHSENTRERINGSVERKTØY

Sentreringsverktøy ved bytte av clutch.



BESTILLINGS NR.

SW-6112020

STRAMMENØKKEL

For den automatiske registereim strammeren. Passer AUDI 100, A4, A6, Tdi 5 syl. VW Polo og Lupo etter 99, samt Transporter 2,5 Tdi. Passer også Volvo D5252T.



BESTILLINGS NR.

SW-6084170

REIMSKIVEMOTHOLD & NØKKEL

For demontering og montering av mutter på kamremskive.

Passer: AUDI 5 syl.



BESTILLINGS NR.

SW-6089430

AVDRAGER

Spesialavdrager for demontering av remskive på innsprøytingspumpe.
Passer: VW - AUDI 4-5-6 syl. diesel.



BESTILLINGS NR. SW-1065031

ADAPTER M-10

For justering av dieselpumpe. Passer nyere VW / AUDI med M-10 gjenger for adapteren.
Leveres med forlengerpinne



BESTILLINGS NR. ET-23077-A

ADAPTER M-8

Benyttes til justering av dieselpumpe med M-8 gjenger for adapteren
Må brukes sammen med måleur.
Passer: VW - AUDI dieselmotorer.



BESTILLINGSNR.	BESKRIVELSE
ET-23065-01	ADAPTER M-8
ET-23065-02	FORLENGERPINNE

TOPPLOKKSPIPE

Spesialpipe for topplokkbolter VAG. Passer den nye profilen bolter (Polydrive)
Pipen har 1/2" verktøyfeste



BESTILLINGSNR. CTA-9260

FJÆRBEIN HOLDER

Meget solid og kraftig holder/tvinge for montering av fjærbein. Kan monteres i skrustikke eller direkte på arbeidsbenk.

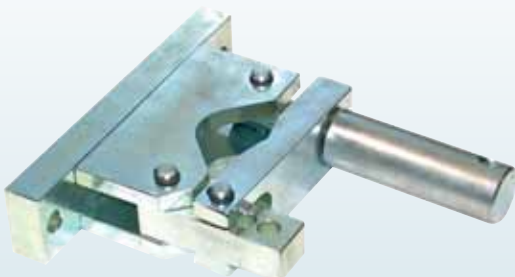

BESTILLINGS NR. MWG-430001

SPENNBUE FOR VIFTEREM

For biler uten spennrulle. På disse bilene holdes vifteremmen stram av den fjærbelastede dynamoen.



BESTILLINGS NR. SW-6048560

MOTHOLDSNØKSEL REIMSKIVE

For låsing av reimskive ved løsning av sentrumsskruen, f.eks. ved kamreimskifte. Ved anvendelse for fastholding stikkes nøkkelen inn i reimskiven og holdes fast med røret.
Passer Audi 5 syl bensin og diesel - Audi 100 - Audi A6 - VW buss, T4 2,4 diesel og 2,5 TDi - VW 5-syl.



BESTILLINGS NR.

SW-6089460

SPAK FOR VIFTEREM

For frigjøring av vifteremmens spenrulle. Arbeidshodet kan stilles inn i forhold til monteringsbehov. Passer Polo, Golf, Passat, T4, og Audi.



BESTILLINGS NR.

SW-6048550

MOTHOLDSNØKSEL

Spesialnøkkel for mothold når reimskivens senterbolt skal løsnes. Passer Audi, VW 4-syl.



BESTILLINGS NR.

SW-6089440

PLUGGHETTE NØKSELSETT

Spesialnøkler for montering / demontering av pluggetter/pluggcoiler på VW Golf III, Vento, Passat med VR6-motor.



BESTILLINGS NR.

SMP-842020

VIFTENØKKELE 46MM

For løsning av vifte på Audi/VW.



BESTILLINGS NR.

SW-6089780

SLANGEKLEMMETANG

Spesialtang for slangeklemmer på trange plasser, som fks. nedre radiatorslange.

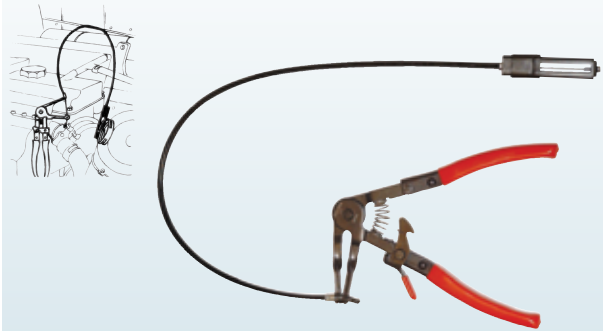

BESTILLINGS NR.

KEC-395401

SPESIALPIPE

Unbrakopipe 8 x 190mm. 1/2" verktøyfeste.

For demontering av starter på VW Transporter med innsprøtings motor.



BESTILLINGS NR.

SW-7905080

SPESIALPIPE

Spesialpipe for fylleventilen på AC anlegg. 12,4mm. 4-kantpipe med 3/8" verktøyfeste.



BESTILLINGS NR.

SW-6495100

SPESIALPIPE

XZN (12-kant) pipe 10mm. x 180mm. 1/2" verktøyfeste

For demontering av starter på alle VW diesel etter 84.

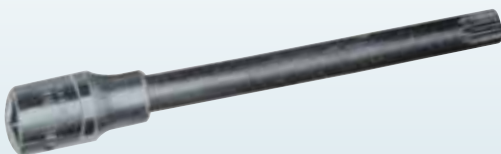

BESTILLINGS NR.

SW-7914200

SPESIALNØKKELE

For demontering av reimskive med frihjul på BOSCH dynamoer. Passer Audi, VW, Seat, Skoda etc.



BESTILLINGS NR.

CTA-8088

SPESIALPIPE UNBRAKO M/KULE

Type 1: Unbrako 5mm. x 215mm. for bunnpanne på T4.

Type 2: Unbrako 6mm. x 215mm. for innsugs-manifoil på R6 og S4.



BESTILLINGSNR.	BESKRIVELSE
SW-7907150	5mm Type 1
SW-7907160	5mm Type 2

DIESELPUMPENØKSEL

12-kant ringnøkkel 13mm ekstra tynn og bøyd for bruk på innsprøytningspumpens festebolter ved montering og demontering. Ved innstilling av innsprøytningstidspunkt og ved bytte av kamreim.



BESTILLINGS NR.	SW-6055380
-----------------	------------

TOPPLOKKSPIPE E-14

Spesialpipe TORX E-14 x 190mm. for topplokksbolter på AUDI med V6 motorer. Pipene er slanke og har magnet.



BESTILLINGS NR.	SW-6062615
-----------------	------------

VIFTEREMVERKTØY

Med dette verktøysettet kan man bytte vifteremen (kilerem/tannrem) uten og demontere støtfanger, og uten at radiatoren må flyttes til service-stilling. Reimene kan derved byttes på 10-15 minutter. Passer AUDI A4 og A6 fra 98, og Passat fra 97. Ikke for diesel og 6-sylinder motorer.



BESTILLINGS NR.	SW-6048570
-----------------	------------

PEILEPINNE VW/AUDI



BESTILLINGS NR.	SW-6126970
-----------------	------------

REPARASJONSETT BREMSECALIPER

Med dette settet kan man reparere den bakre bremsecaliperen på AUDI / VW. Verktøyet gjør det mulig å demontere caliperens håndbremsmekanisme og overhale denne på en fagmessig måte.

Leveres komplett med pakninger etc.



BESTILLINGS NR.	SW-6134390
-----------------	------------

SPESIALTREKKER TORX

Lang spesialtrekker TORX 30 for demontering og montering av hovedlys uten at dekselet trenger å fjernes.
Lengde: 330mm.



BESTILLINGS NR.	SW-5038030
-----------------	------------

DØRHÅNDTAK VERKTØY

Spesialverktøy for å frigjøre håndtaksfjæren ved demontering og montering av dørhåndtaket.
Passer Golf fra 98, Passat fra 97, Bora, Lupo, Polo og Beetle fra 99.



BESTILLINGS NR.	SW-5044730
-----------------	------------

MOTHOLDNØKKEL

Motholdnøkkel for vifter med viskosekopling. Nøkkelen er justerbar og monteres i remskivensto hull. Deretter løsnes viftenavet med en 8mm. nøkkel/pipe.



BESTILLINGS NR.	SW-6089790
-----------------	------------

SPESIALAVDRAGER

Spesialavdrager for 5. girs drev i girkasse O2A. Verktøyets avdragshaker er spesielt utviklet for denne girkassen.
Passer VW Passat, Golf.

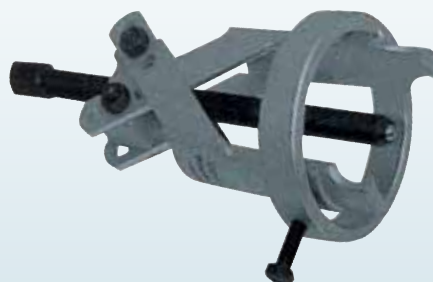

BESTILLINGS NR.	SW-6107800
-----------------	------------

AVLASTINGSKLOSSER

For avlastning av torsjonsfjæring ved bytte av bærekuler på T4, samt ved demontering av drivaksler, støtdemperfeste, og stabilisator før demontering av girkasse.



BESTILLINGS NR.	SW-6200300
-----------------	------------

DYSEPIPE

Spesialpipe for dieseldyser. Leveres i 27mm. og 28mm. 1/2" verktøyfeste.



BESTILLINGSNR.	DIMENSJON
ML-VDS-27	27mm
ML-VDS-28	28mm

MOTHOLDNØKKEL

For vannpumpens remskive. Gjør det svært enkelt å løsne boltene som sitter meget hardt. Audi 80, A4, Polo, Golf III, Passat.



BESTILLINGS NR.

SW-6089610

MOTHOLDNØKKEL

For ZF servopumpe/vannpumpe.



BESTILLINGS NR.

SW-6089620

SPESIALNØKKEL

For strammehjul / stramming av registerrem.
Passer: VW - AUDI.

Meget solid utgave.



BESTILLINGS NR.

SW-6084150

SPESIALNØKKEL

For strammehjul / stramming av registerrem.
Passer: VW - AUDI.

Standard utgave.



BESTILLINGS NR.

ET-23044-01

SPESIALNØKKEL

For strammehjul / stramming av registerrem.
Passer: VW - AUDI.

Lang utgave.



BESTILLINGS NR.

ET-23044-03

SPESIALNØKKEL

For strammehjul / stramming av registerrem.
Passer: VW - AUDI.

Denne utgaven kan vinkles for beste tilpassing.



BESTILLINGS NR.

ET-23044-05

CLUTCHKLEMME

For låsing av den automatiske clutchwire-justering. Når clutchwiren hukkes løs for clutchbytte eller andre arbeider, må justeringsanordningen låses. Ellers spenner den seg helt ut og kan ikke lenger hukkes fast. Passer VW Golf med automatisk justering.



BESTILLINGS NR.

SW-6119300

SPESIALPIPE

Ekstra kraftig og tynnvegget 9mm 12-kantpipe. For montering og demontering av clutchplaten og svinghjulet. Passer VW Golf, Jetta, Vento med 200mm lamell.



BESTILLINGS NR.

SW-7946090

MOTORHOLDER T 4

For demontering av girkasse ved fks. bytte av clutch.

Verktøyet gjør det mulig å støtte motoren samtidig som denne forskyves til ønsket posisjon.

GIR SVÆRT STOR TIDSBESPARING !

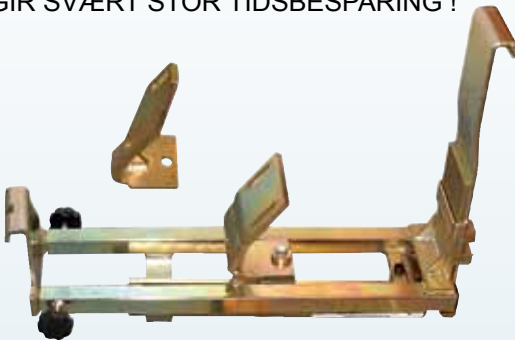

Verktøyet drives med vår CANVIK el.l. fjærspenner-stamme. Denne må evt. bestilles separat.

Leveres komplett med unntak av adapter for modeller etter 96.



BESTILLINGSNR.	BESKRIVELSE
TCT-0627	KOMPLETT VERKTØY
TCT-0631	ADAPTER
CAN-992260	DRIVENHET

OLJEPLUGGPIPE

Spesialhylsetapp for oljenivåplugg på girkasse til Audi, VW Golf II og III.



BESTILLINGS NR.

SW-7860170

JUSTERINGSVERKTØY

For innstilling av bakakselens camber og caster når det er trangt å komme til. Passer Audi A8, A4



BESTILLINGS NR.

SW-6172400

SPESIALNØKLER

For demontering og montering av indre endeledde på tannstangstyringen. Gjennom det kraftige 1/2" feste direkte i nøkkelen kan man forlenge denne etter behov.



BEST.NR.	Passer til	Nøkkel
SW-6172270	VW Golf II, Jetta, Caddy	27mm
SW-6172320	Opel Vectra, Golf II Jetta, Caddy	32mm
SW-6172340	Opel Vectra, Golf II	34mm
SW-6172360	VW T4	36mm
SW-6172380	Audi A4 og A8	38mm

TRYKKMÅLER VEIVHUS

Hver 60000 km. eller ved oljelekkasje skal veivhustrykket kontrolleres. Hvis dette overstiger 5 mbar må oljeavskilleren byttes. En tett olje-avskiller medfører et for høyt trykk som kan skade motorens tetninger. Instrumentets gummikon trykkes ned i peilepinnehullet for måling. For VAG 2,5 Tdi V6.



BESTILLINGS NR. SW-6098800

MOTHOLDSNØKSEL

For å løsne veivakselremskivens og kamremskivens festeskruer. For Golf IV og Bora 1,4L. Lengde: 687mm



BESTILLINGS NR. SW-6089450

SPESIALNØKSEL

For demontering og montering av den vanskelig tilgjengelige skruen på turboen. Passer AUDI / VW dieselmotorer.



12 mm

BESTILLINGS NR. SW-6050200

LÅSEPLATE

For låsing av kamremens spennanordning ved bytte av kamrem. Spennrullen vriss moturs og låses med låseplaten.



BESTILLINGS NR. ET-23069-12

MOTHOLDSNØKSEL

Motholdsnøkkel for reimhjul. For AUDI V8 motorer med 5 ventiler.



BESTILLINGS NR. SW-6089480

KAMAKSELVERKTØY

Kamlåseverktøy.
Passer Audi V8 motorer
med 5 ventiler



BESTILLINGS NR.

SW-6089470

SPESIALVERKTØY

Verktøy i spesialstål for demontering og
montering av dieselpumpens elektriske
stengeventil.
Passer AUDI, Golf III & IV, Polo, T4 TDI 5 syl,
Tdi & Sdi motorer.



BESTILLINGS NR.

SW-6058130

SVINGHJUL BLOKKERER

For låsing av svinghulet ved demontering av
girkasse.

Passer Audi 100 fra 91, A3 fra 97, A4 og A8
etter 98.
Caddy og Polo
fra 96.
Golf og Jetta fra 84.
Passat fra 97.
Sharan og Transporter etter
91.



BESTILLINGS NR.

SW-6088770

SPESIALTANG

Spesialtang for demontering av hurtigkoblinger
på drifstoff-linje etc.



BESTILLINGS NR.

SW-6050480

SVINGHJUL BLOKKERER

For låsing av svinghulet
når girkassen
demonteres.
Passer VW Lupo med
5 giret kasse 002 og
Seat Arosa med 5 girs
kasse 002



BESTILLINGS NR.

SW-6088780

SPESIALPIPE

XZN 8 x 100mm. 3/8" verktøyfeste.

For montering og demontering av
festeskruen på spennklossen for
pumpe/sprederenheten
i dieselmotorens
innsprøytningsystem



BESTILLINGS NR.

SW-6059450

SPESIALPIPE

Lang/dyp spesialpipe 1/2" x 27mm.
Lengde 140mm.
For justering av torsjonsfjæring på VW T4.



BESTILLINGS NR.

SW-6214527

UTPRESSING & UTBORINGSVERKTØY

For utpressing av festebolt til doble bærekuler på Audi A4, A6, A8, samt Passat fra 97.
Verktøyet er MEGET tidsbesparende !

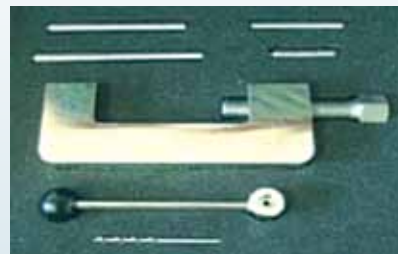

BESTILLINGS NR.

WKU-33131

SPESIALPIPE DIESELFILTER 13MM.

Unbrakopipe 1/2" x 13mm. for demontering av dieselfilter med kjølevannseenhet på filterholderen.



BESTILLINGS NR.

SW-7901135

SPESIALPIPER AIR BAG

Spesialpiper for demontering og montering av air bag. Leveres i sett med 5 stk.

TX 25 x 85mm.
TX 25 x 85mm. m/hull
Unbrako 5mm. x 85mm.
TX 30 x 85mm.
TX 30 x 85mm. m/hull



Alle med 1/4" verktøyfeste.

Passer VW, Audi, BMW, Opel etc.

BESTILLINGS NR.

SW-6192360

SPESIALPIPE CLUTCH

XZN (12-kant) 7mm. 1/2" verktøyfeste.
For demontering og montering av clutchtrykkplaten.



BESTILLINGS NR.

SW-7912070

VISKERARM AVTREKKER

Spesialavtrekkere for skånsom og riktig demontering av fastsittende visker-armer.
Passer de fleste VAG modeller.



BESTILLINGS NR.

SMP-685000

CAMBER JUSTERINGSVERKTØY

For justering av camber. Verktøyet monteres mellom fjærben/karosseri og felg. Leveres med 3 stk. justeringsbolter med arbeidsområde 130-220mm.



BESTILLINGS NR.

SMP-202577

DYSETOLK

For 4-sylindret pumpedysemotorer. Dysene på disse motorene må monteres i 100% rett posisjon. Denne tolken sirer monteringen, da det ikke er monteringsmerker på motoren. Tolken justeres til den første dysen, hvorpå de øvrige automatisk blir riktig monteret. Tar både nye og eldre typer dyser. Kan også leveres for 3-sylindrede motorer.



BESTILLINGS NR.

SW-6038500

SERVICEVERKTØY

Glideskinner for fremtrekk av front til "servicestilling" på VAG modeller som har dette systemet.



BESTILLINGS NR.

ET-23161-09

HALDEX FILTERVERKTØY

Spesialnøkkel for det utilgjengelige Haldex-filteret på VAG modeller med 4-hjulstrekk.



BESTILLINGS NR.

SMP-469700

AIR-BAG VERKTØY

Spesialverktøy for demontering av airbag i rattet på følgende VAG modeller: Jetta, Golf, Lupo, Passat, Beetle, Audi A4 og A6, Skoda Fabia og Oktavia,



BESTILLINGS NR.

SMP-800497

REPARASJONSSETT M-9

Spesialverktøy for innsetting av 9 x1,25 mm. gjenger i festet til bremsekaliperen på VAG. Det er meget vanlig at disse gjengene slites/tæres. Resultatet kan ha store konsekvenser.

Leveres komplett med 10 stk. gjengeinnsatser.

Alle deler kan kjøpes separat.



BESTILLINGSNR.	INNHold
MWG- 456200	KOMPLETT SETT
MWG- 456210	GJENGEINNS. 10 STK.

REPARASJONSSETT M-12

Spesialverktøy for innsetting av 12 x1,5 mm. gjenger i festet til bremsekaliperen på VAG. Det er meget vanlig at disse gjengene slites/tæres. Resultatet kan ha store konsekvenser.

Leveres komplett med 10 stk. gjengeinnsatser.

Alle deler kan kjøpes separat.



BESTILLINGSNR.	INNHold
MWG- 456400	KOMPLETT SETT
MWG- 456410	GJENGEINNS. 10 STK.

REPARASJONSSETT VISKERARM

Spesialverktøy for reparasjon av fastoksyderte og rustne viskerarmfester.

Settet inneholder monteringsgaffel for låsering,

børste for rengjøring av splinen, samt spesial-

brotsje for renovering av styrehullet.

Inneholder også 20 stk. låseringer.

Passer Golf IV, Audi A3, Seat, Skoda.



BESTILLINGS NR.	MWG-350350
-----------------	------------

VISKEARMAVTREKKER

Spesialavtrekker for viskerarm frontvindu på AUDI A4, ny modell fra 02.

Settet inneholder 3 deler som må «bygges sammen» på bilen.

Dette er eneste måten man kan utføre denne jobben.



BESTILLINGS NR.	MWG-350490
-----------------	------------



ABS SENSOR RENSEVERKTØY

Spesialverktøy for rensing av styrehullet for ABS giveren. Fjerner enkelt rust, korrosjon samt andre forurensninger. Det er meget viktig at denne styringen er ren ved montering av ABS giveren. Dette for å sikre nøyaktige måleverdier fra den nye giveren. Passer Audi, VW, Seat og Skoda.



BESTILLINGSNR.	DIMENSJON
MWG- 456150	15 x 23mm
MWG- 456180	18 x 23mm
MWG- 456181	18 x 34mm

ABS SENSOR RENSEVERKTØY

For utboring av skadede ABS sensorer. Inneholder også brotsjeverktøy for rengjøring av hullet før montering av ny sensor. Passer VAG m.fl. (10mm)



BESTILLINGSNR.	MWG-456110
----------------	------------

BREMSELUFTENØKSEL

Spesialnøkkel for luftneiplene på Golf 5, Audi A3, Seat, Skoda etc. Med denne nøkkelen kan jobben utføres uten å demontere hjulet, og uten søl, grunnet medfølgende slange som settes over nippelen.



BESTILLINGSNR.	MWG-458711
----------------	------------

UTPRESSINGSVERKTØY

Hydraulisk verktøy for utpressing av den svært problematiske bolten gjennom de øvre kulene i multilink forstilling på Audi A4 og VW Passat. Verktøyet passer begge typer.



BESTILLINGSNR.	SW-61746850
----------------	-------------

MOTORHOLDER VW T5

Spesialutgave for T5 ved bytte av clutch etc.



BESTILLINGS NR.

SW-60807800

SPESIALAVTREKKER VANNPUMPE

Serviceverktøy inklusive spesialavtrekker for vannpumpe T5.
Inneholder følgende verktøy (originalnr.)

T-10221
T-10225
T-10222

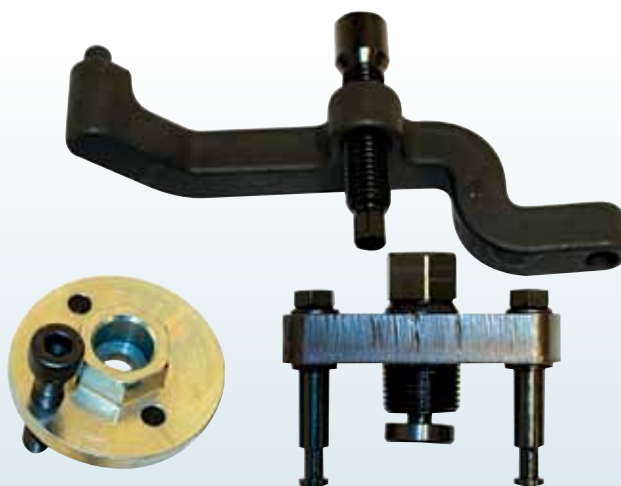

BESTILLINGS NR.

ET-23162-80

SPESIALTRAKT

Spesialtrakt for fylling av motorolje uten søling! Passer mange biler som; Audi, VW, Seat, Skoda. Trakten har bajonettfeste.



BESTILLINGS NR.

MWG-556000

SPESIALPIPE XZN 18

Kraftpipe 3/4" med XZN 18mm.
For demontering av bakhjulslager på VW Touran m.fl.



BESTILLINGS NR.

SMP-521600

VEIVAKSELFRES

Dette verktøyet freser og planer anleggsflaten slik at den nye reimskiven som monteres får en eksakt tilpassning. Følgene av å bytte reimskive uten å reparere anleggsflaten kan bli store og kostbare.

For Audi, VW og Skoda.

Settet inneholder styring M-14 for 4 sylindere motorer og 2 stk. M18 for 5-sylindrede motorer.

Kort utgave for motortype ACV/AHY
Lang utgave for motortype AAB/ACU



BESTILLINGS NR.

MWG-601710

TERMINALVERKTØYSETT

For demontering av enkeltkontakter i multiplugg. Settet inneholder hele 23 stk. spesialtrekkere med vognliste. Passer de aller fleste personbiler.



BESTILLINGS NR.

SMP-468800

BREMSESTEMPEL VERKTØY

Helt komplett sett inneholdende alle nyere adaptere, samt tilbakesruingsadapter for biler med links gjenger. Passer alle modeller t.o.m.-04.



BESTILLINGS NR.

ET-21000

BREMSESTEMPEL VERKTØY

For å skru tilbake stempelet i bremsekalliperen. Passer mange biler inkl. VAG modeller. Kan også benyttes der stempelet skal presses tilbake.



BESTILLINGS NR.

ET-21005

BREMSESTEMPEL VERKTØY

Dette oppgradering settet er spesielt for alle de som har standard settet ET-21005. Ved anskaffelse av dette settet får man et komplett sett tilsvarende ET-21000. Alle deler fra ET-21005 får plass i kofferten.



BESTILLINGS NR.

ET-21000-UP

BREMSESTEMPEL-VERKTØY

Dette spesialverktøyet for tilbakeskruing av stempelet i bremsecaliperen har luftdrevet drivenhet. Dette forenkler jobben samtidig som verktøyet også kan benyttes på de stempene som er linksgjenget. Inneholder hele 15 stk. adaptere som passer de aller fleste kurante biler.



Spesialverktøy

BESTILLINGS NR.

SMP-600267

BREMSETRYKK AVLASTER

Spesialverktøy for VAG modeller med elektronisk håndbrekk. Bl.a. Passat etter 2005 mod. og Audi A6, A8 etter 2002 mod.

Verktøyet aktiverer og deaktiverer det elektromekaniske håndbrekket på bakhjulene



BESTILLINGS NR.

FTE-EPB-2006

DIESEL MASTER SETT

Inneholder verktøy for låsing av kam og veiv, samt justering av dieselpumpe.

Passer de fleste kurante europeiske og japanske modeller.

Dette er en av våre store bestselgere !

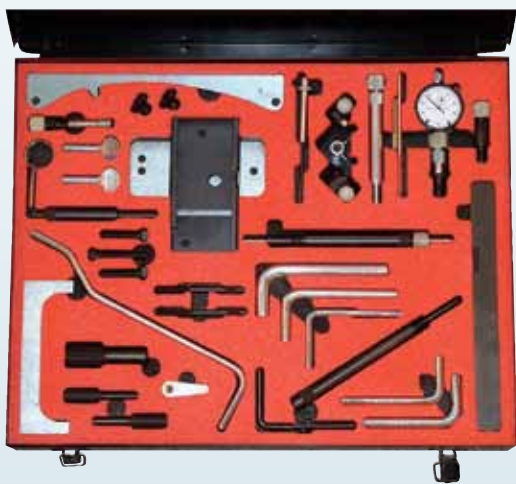

BESTILLINGS NR.

ET-23081

KAMLÅSEVERKTØY

For låsing av kammene i «øvre død punkt» ved ventilarbeide etc.

Passer VW bensinmotorer 2,3 - 2,8 - 2,9L. Golf 5 syl.



BESTILLINGS NR.

SW-4301275

BREMSEVERKTØY

Problem: Bremserørtilkoblingen til Lucas bremsekaliper lekker grunnet oksydasjon av aluminium setetettingen.

Problemet er velkjent på modeller som Golf 4, Audi A3, Bora, Polo, Seat Leon, Skoda Oktavia etc.

Dette settet rengjør setetettingen slik at lekkasje opphører.



BESTILLINGS NR.

MWG-456300

KAMLÅSEVERKTØY

For låsing av kammene i «øvre død punkt» ved ventilarbeide, bytte av register rem etc.

Passer VW Lupo, Polo, Golf IV med 1,4 liter motorer.



BESTILLINGS NR.

ET-23069-14

KAMLÅSEVERKTØY VAG

Mastersett for VAG motorer bensin og diesel tom. 2,5 L. Inneholder verktøy for låsing av kam etc. ved bytte av registerreim.



BESTILLINGS NR.

ET-23162-50

KAMLÅSEVERKTØY VAG

For AUDI 80,100, A4 , A6, A8, 2,6 & 2,8L V6 24 ventilers motorer. Inneholder også kamlåseverktøy for 2,5 TDI V6 motor.



BESTILLINGS NR.

ET-23056

KAMLÅSEVERKTØY VAG

For VAG 1,9 Tdi/Sdi motorer. Låser kameran uten at ventildekselet må fjernes. Gir derved stor tidsbesparing. Verktøyet inngår i settet ET-23161-00

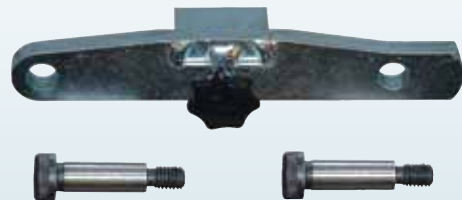

BESTILLINGS NR.

ET-23161-B

KAMLÅSEVERKTØY AUDI V6

Leveres i 2 utgaver passende AUDI V6 5 ventilers motorer, og V8 5 ventiler. Må brukes sammen med låsedoren ET-23056-01. (Denne inngår også i settet ET-23056)

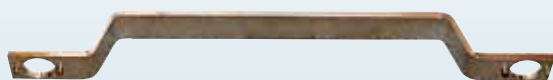

SW-4301365

For V6 5 ventiler

SW-4301340

For V8 5 ventiler

KAMLÅSEVERKTØY VAG TDI V6

For AUDI/VW 2,5 Tdi motorer. Må brukes sammen med låsedor ET-23056-01 og låsedor ET-23069-11 for dieselpumpen.

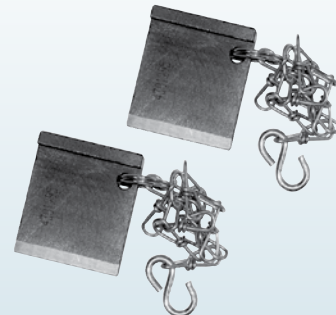

BESTILLINGS NR.

ET-23056-02

KAMLÅSEVERKTØY VAG TDI 5 SYL.

For låsing av kam uten og demontere ventildekselet. Sparer mye tid. Passer AUDI / VW 5 syl. Tdi motor som LT, T4 etc.



BESTILLINGS NR. SW-4301305

LÅSEDOR AUDI V6

Må brukes sammen med kamlåseverktøy for AUDI V6 motor.



BESTILLINGS NR. ET-23056-01

LÅSEPINNE DIESELPUMPE VAG

For låsing av dieselpumpe ved bytte av kamreim etc. For VAG motorer 1,2 - 1,4 - 1,9 TD/TDI.



BESTILLINGS NR. ET-23069-11

KAMLÅSEVERKTØY VAG

For AUDI / VW dieselmotorer t.o.m. 1997 mod.



BESTILLINGS NR. ET-23062-B

LÅSEDOR VAG

For låsing av dieselpumpen ved bytte av kamreim etc. For AUDI / VW dieselmotorer t.o.m. 1997.



BESTILLINGS NR. ET-23061-01

BLOKKERINGSVERKTØY

For låsing av veivakselens kamremskive i "øvre dødpunkt" posisjon. Passer VAG 3 og 4 sylindre med pumpedysemotor.



BESTILLINGS NR. ET-23161-03

BLOKKERINGSVERKTØY

Som ovenfor, men passer 2,0 l motoren.



BESTILLINGS NR. ET-23161-03C

TIMINGSETT VAG

For AUDI V6 30 ventilers motorer i f.eks. A4 og A6 med motorkode ASN / BB fra 2001 mod.

Inneholder følgende verktøy (original nr.)

T-40030
T-40028
T-40026
T-40011



BESTILLINGS NR.

ET-23162-70

TIMINGSETT VAG

For VW Touareg og Transporter 2,5 TDI PD modeller med motorkode BAC, BLK, BPD, AXD, AXE, BLJ, BNZ, BPC (03-) og 4,9 TDI PD modeller med motorkode AYH (03-).



BESTILLINGS NR.

ET-23270

TIMINGVERKTØY

For VAG 1,4 - 1,6 - 2,0 - 2,4 - 3,2L FSI motorer.



Inneholder følgende verktøy (original nr.)

T-10252	3366	T-40011
T-10092	T-10020	T-10115
T-10060	T-40071	T-40069
T-40058	VAS 6079	T-10170
T-10171		

BESTILLINGS NR.

ET-23162-90

FORHJULSLAGER & NAV

Tilbørsett for nav og forhjulslagere.
Passer også mange typer foringer +++



BESTILLINGS NR.

WK-1090/20

KOMPAKTLAGERSATS

For montering av kompaktlager

Mazda -
Ford -
Volvo -
VAG



BESTILLINGS NR.

WK-1090/25

DEMONTERINGSHYLSE

Demoneringshylse for standard og kompaktlager.



BESTILLINGS NR.

WK-1090/26

ÅPEN ADAPTER

Må benyttes sammen med enkelte sett fra Wallmek og Sauer. (WK-SW)



BESTILLINGS NR.

WK-1090/60-05

GRUNNBØYLE

Grunnbøylen brukes fortrinnsvis sammen med vår kompakttrydraulikk WK-1090/03.
Bøylen er tilpasset forskjellige jobber hvor bytte av bærekuler er den vanligste.

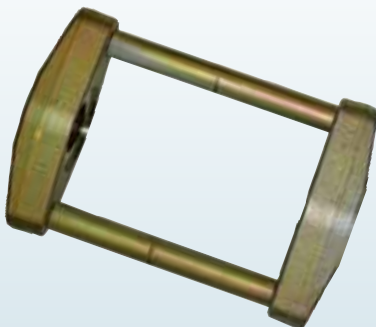

BESTILLINGS NR.

WK-1090/60

SPACER SETT

Spacer sett for demontering av kompaktlager T5 og Tuareg. Brukes i festehullene for bremseskjold og caliperplate for å få rett anlegg ved demontering av lager.

Brukes sammen med WK-1090/22



BESTILLINGS NR.

WK-1091/21-10

ADAPTERSETT NAV/DRIVAKSLER

Adaptore for utpressing av drivaksler samt avtrekking av nav.



BESTILLINGS NR.

WK-1090/30

BAKSTILLINGSFORINGER GOLF II

For opphengsforinger i bakstilling Golf II. Brukes sammen med Müller grunnbøyle MWG-609312 eller Wallmek grunnbøyle WK-1090/60 påmontert adapterplaten SMVL-200.



Müller grunnbøyle MWG-609312

BESTILLINGS NR.

SW-6175550

BAKSTILLINGSFORINGER GOLF III

For opphengsforinger i bakstilling Golf III. Brukes sammen med Müller grunnbøyle MWG-609312 eller Wallmek grunnbøyle WK-1090/60 påmontert adapterplaten SMVL-200.



Müller grunnbøyle MWG-609312

BESTILLINGS NR.

SW-6175600

BAKSTILLINGSFORINGER GOLF IV

For bakstillingsforing i Golf IV. Brukes sammen med grunnbøyle WK-1090/60 og kompakthydraulikken WK-1090/03.

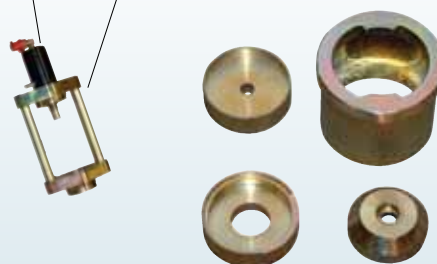

BESTILLINGS NR.

WK-1090/39

BÆREKULE T-4

For bytte av øvre bærekule Transporter T-4. Brukes sammen med grunnbøyle WK-1090/60 og kompakthydraulikk WK-1090/03.



Grunnbøyle påmontert kompakthydraulikk.

BESTILLINGS NR.

WK-1090/66

BÆREKULE LT-35

For bytte av bærekule på LT-35. Brukes sammen med bærekulesettet for T-4 (WK-1090/66), samt grunnbøyle WK-1090/60 med kompakthydraulikk WK-1090/03.

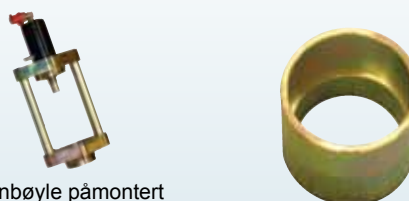

Grunnbøyle påmontert kompakthydraulikk.

BESTILLINGS NR.

WK-0663

FORINGSETT

For skifte av indre foring bærebri foran. Anvendes manuelt.
(Hydraulisk ved løs brakett).

VW Polo 9N, Skoda Fabia, Seat Ibiza og Baugleiche.

Tillegg for Audi A2: SW-61760380



BESTILLINGS NR.

WK-1062/01

GRUNNBØYLE MÜLLER

Kan brukes sammen med alt tilbehør fra Sauer/Müller. (SW/MWG)
Leveres med hydraulisk spindel
12 tonn kapasitet.



BESTILLINGS NR.

MWG-609312

BÆREKULESETT T4

For bytte av de problematiske bærekulene på VW T4.

Brukes sammen med MWG grunnbøyle.

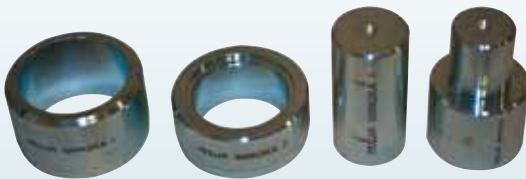

BESTILLINGS NR.

MWG-609144

MOTHOLD

For montering av for og bakhjulsager på T5 og Tuareg.

Brukes sammen med WK-1090/25



BESTILLINGS NR.

WK-1090/25-12

KULELEDD AVTREKKER VW LT

En ny patent med spesialkonstruerte spindler gjør at disse kuleleddavtrekkerene kan benyttes sammen med en muttertrekker. Dette gjør at selv de mest gjenstridige kuleledd meget lett løsner grunnet slagene fra muttertrekkeren som forplanter seg gjennom spindelen. VIBRO-IMPACT leveres i 4 størrelser for bruk på vare/last/buss.



MWG-609035

Spesialutgave for MB Sprinter og VW LT
Gaffelåpning: 35mm.

BESTILLINGS NR.

MWG-609035