

SPECIALVERKTØY BILMERKER





KULELEDDVERKTØY

Standard kuleleddavtrekker. Kraftig og solid konstruksjon. Gaffelåpning: 20mm. Spennvidde: 12-50mm.



SMP-172700

GLØDEPLUGGTANG

Spesialtang for demontering av de trangtsittende plastkontaktene på glødepluggene. Tangen gir sikkert grep og skader ikke de skjøre kontaktene.



PCH-6050345

AIR BAG VERKTØYSETT

Spesialverktøy for demontering av airbag på de fleste biltyper, inklusive BMW og VW/Audi.

Leveres i plastkoffert.



SMP-800497

SPESIALPIPE

Unbrako 7mm. Lengde: 200mm. For å løsne bremsecalliperen bak på BMW E39.



PCH-7905070

MOTHOLDSETT FOR REIMHJUL 200MM

Universal reimskivemothold for alle reimhjul med spor eller hull.

Brukes sammen med en latmann eller 1/2" skralle.

Leveres med 4 sett utskiftbare motholdtapper i forskjellige utførelser og lengder.

Tappenes diameter er 7 og 10 mm.

Latmann inngår ikke i settet.

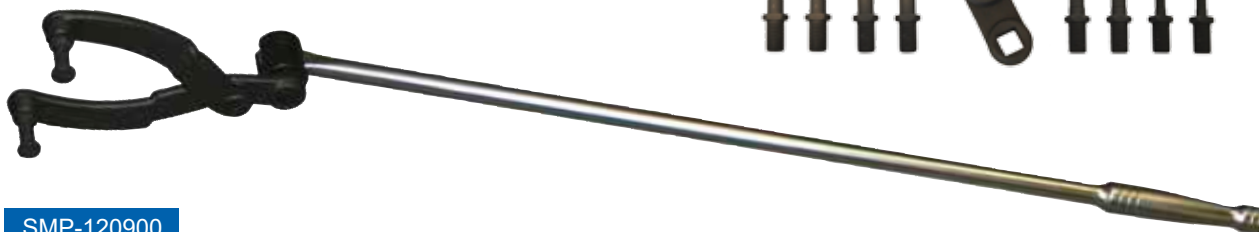

SMP-120900

MOTHOLDSETT VIFTE

Komplett nøkkel/motholdsett for vifteservice/demontering på BMW. Inneholder også spesialnøkler for Mercedes.



SMP-841340

LÅSEMUTTERPIPESETT BMW

Settet inneholder 3 stk. spesialpiper for de originale låsemutterne på BMW hjul. 10-kant / 17-kant / 21-kant. Leveres på skinne. Pipene har 1/2" verktøyfeste.



LAS-566300

SPECIALPIPE

For topploksbolter. Torx E12 x 150mm. Utstyrt med magnet for fastholding av bolten. Passer BMW motorer M42, 43, 44, 50, 52, 60, 62.



PCH-6062600

PLUGGHETTETANG

For dyptsittende plugger. Tangen har langt nebb som gir sikkert grep.



PCH-6040250

TERMINALVERKTØYSETT

For demontering av enkeltkontakter i multiplugger. Settet inneholder hele 26 stk. spesialtrekkere med vognliste. Passer de aller fleste personbiler.



SMP-468810

SLANGEKLEMMETANG

Spesialtang for demontering og montering av slangeklemmer av «clac» typen. Ved bruk av tangen kan klemmene brukes om igjen.



SMP-207143

DYSEAVTREKKERSETT BMW M-47/M-57

Spesialverktøy for uttrekk av fastsittende Common Rail dyser på BMW dieselmotorer 2,0d - 2,5d - 3,0d med motorkode M47TU, M57 og M57TU. (E87 - E90 - E91 -E83 - E60 - E61 - E46 - E92 - E93 - E70 - E63 - E64 - E65 - E66 -E38)

Settet er manuelt men kan også benyttes med hydraulisk sylinder. (ekstraustyr)

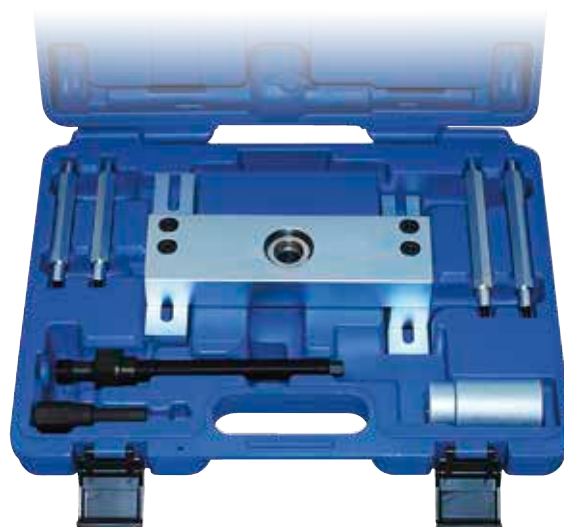
SMP-801100
FILTERKOPP 16K / 87MM. BMW

For alle nyere BMW modeller med filter 16-kanter / 87 mm.

SMP-915000
MOTOR SERVICESETT BMW

Nødvendig verktøy for montering og demontering av kamvaksel.

Passer: BMW 1.8/2.0 motorer/N42/N46/N46t (B18b/B18/B20/B20a/B20b) 118i,E87/120i, E87/316i, E46/316ti, E46, 318i, E46/318ti, E46/318i, E90/320i, E90/520i, E60/ Z4,2.0 E85/ X3.2i, E83.

LAS-571100
VISKEARMAVTREKKER

Spesialavtrekker for viskerarmer. Passer de fleste biler.

SMP-685000
LÅSEMUTTERPIPESETT BMW

Inneholder 21 stk. spesialpiper for hjulenes låsemuttere på de fleste BMW modeller.

LAS-627600

KULELEDDAVTREKKER

Kompakt kuleleddavtrekker for trange plasser.
Gaffelåpning: 23 mm.
Egner seg ypperlig for Audi, VW, BMW, Citroen Jumper, Fiat Ducato, Ford, MB e.g. 202, 210, Opel, Peugeot Boxer, Renault, Rover, SAAB, Volvo, asiatiske biler.



PCH-1065450

KULELEDD AVTREKKERSETT

Inneholder 3 stk. Kompakte kuleleddavtrekkere.
Type1: gaffelåpning 23 mm
For : Audi, VW, BMW, Citroen Jumper, Fiat Ducato, Ford, MB e.g. 202, 210, Opel, Peugeot Boxer, Renault, Rover, SAAB, Volvo, asiatiske biler.

Type 2: gaffelåpning 28 mm
For : Audi A4, A6, A8, VW Passat fra '97, MB

Type 3: gaffelåpning 34 mm
For : MB Sprinter, VW LT



PCH-1064475

VINDUSVISKERARM AVTREKKERSETT FORD



For enkel og profesjonelt bytte av viskerarmer.
Passer perfekt til følgende modeller:
Focus fra 2011 B-Max, Kuga, Mondeo, Transit



PCH-65822150

REPARASJONSSETT

Spesialverktøy for innsetting av 9 x1,25 mm. gjenger i festet til bremsekaliperen på Ford. Det er meget vanlig at disse gjengene slites/tæres. Resultatet kan ha store konsekvenser. Leveres komplett med 10 stk. gjengeinnsatser. Alle deler kan kjøpes separat.

BEST. NR.

SMP-456200

SMP-456210

INNHold

Komplet sett

Gjengeinns. 10 stk.

KULELEDDAVTREKKER

Gaffelåpning: 20mm. Spennvidde: 12-50mm. Kraftig og solid konstruksjon.



SMP-172700

BENSINFILTERTENGER

Spesialtenger for «låsene» som sitter på bensinfiltere etc. Sett med 3 stk. Passer Ford, Opel, Renault, Citroen, m.fl.



SMP-99-K268

PLUGGHETTETANG

Spesialtang med langt nebb for dyptsittende plugg. Gir godt og sikkert grep.



PCH-6040250

SPESIALPIPE

For topploksbolter 1,8 L dieselmotorer. Torx 70. Lengde 105mm.



PCH-7885700

SPESIALPIPE

For topplokkbolter OHC fra 1984. Torx 55.
Lengde: 140mm. 1/2" verktøyfeste.



SMP-123255

DYSEPIPE 21 MM

Spesialpipe for Ford Duratorq motorer.
Tilsvare originalverktøy 303-677



LAS-393400

DYSEPIPE 27 MM

Spesialpipe 27mm. for dyser.



PCH-60385270

SPESIALPIPE XZN

Spesialpipe XZN 12mm. for demontering og montering av topplokkbolter.
Lengde: 140mm.



SMP-121912

FILTERNØKSEL FORD M/SKRALLEFUNKSJON

Helt ny spesialnøkkel med skrallefunksjon som sparer veldig mye tid og irritasjon fordi det er svært trangt.

En tradisjonell nøkkel uten skrallefunksjon må settes av og på etter hver lille omdreining. Kraftig og sikker konstruksjon som tillater en kontrollert og riktig tiltrekking.

Passer DW10C og DW12C motorer som forefinnes i svært mange Ford, Citroen og Peugeot.



PCH-61207650

MÅLEVERKTØY

For riktig justering av stramming på registerrem.
Passer Ford, Opel, VW, m.fl.



CAN-401060

SPESIALPIPE

For demontering av reimskive med frihjul på BOSCH dynamoer.
Passer Ford, Audi, VW, etc.



CTA-8088

DYSEPIPE 22 MM

Lang modell - 100 mm.
Utvendig Ø 29 mm



LAS-361600

DYSEPIPE

Spesialpipe 27mm. ekstra dyp for dyser.



BEST. NR.

PCH-60385270

TYPE

Åpen

FJÆRSKÅL MERCEDES

Spesialskål for Mercedes W204 (C-klasse).
X204 (GLK-klasse), og W212 (E-klasse).
Brukes sammen med fjærspenner SMP-501941.

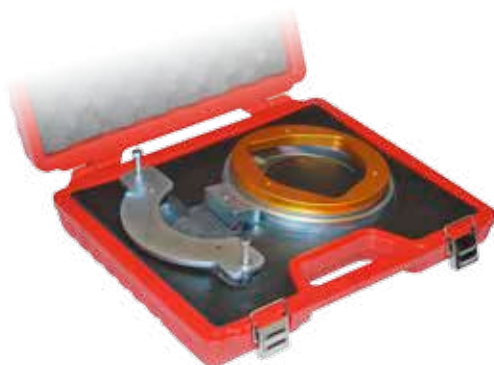

SMP-501915

BREMSEFJÆRVERKTØY

For fjærer som holder bremsesko.



BV-DB-25

SPESIALPIPE UNBRAKO 11 MM

For bl.a. bremsecaliper på nyere
Mercedes ML.
Lengde: 100 mm.
Verktøyfeste: 3/8"



LAS-427600

FJÆRSPENNER MERCEDES

For Mercedes. Leveres komplett med 4 stk.skåler i
2 forskjellige dimensjoner.
Passer type: 107,114,115,116,123,124,126, 201,
202 og 210.



SMP-501801

PLUGGHETTETANG

Med ekstra langt grep for Mercedes.
Total lengde: 290 mm.



PCH-6040250

GLØDEPLUGGPİPER

Inneholder 3 stk. spesialpiper med ledd 8, 10 og 12mm for glødeplugg.
Verktøyfeste: 3/8"



LAS-412200

SPESIALPIPE

32-kant for demontering og montering av innsprøytingsventil på dieselpumpe.



SMP-605524

SPESIALVERKTØY TORX 20 M/HULL

Torx 20 x200 mm. For demontering og montering av sidespeil på Mercedes A klasse.



PCH-6546320

SERVOOLJEFYLLER

Den lille servotanken på nye modeller gjør det vanskelig å fylle systemet uten å søle eller overfylle.

Under fylling presses oljen ofte ut av beholderen p.g.a. av luft som slipper ut fra systemet og dette kan tilsøle motorrommet.

Nivået er vanskelig å kontrollere på grunn av et lite volum. Med denne fylletrakten for servoolje kan systemet fylles hurtig og uten å søle, og kan utføres av en mekaniker alene. Luften slippes kontrollert ut og adapteret toppe automatisk servotanken til riktig nivå.

Fylling kan utføres av en person

Automatisk maksimalt nivå

Unngår overfylling og påfølgende ekstraksjon

Med stoppekran - Inkl. detaljerte instruksjoner

Egnet for: MB



PCH-61744400

SPESIALPIPE

For demontering og montering av forkammer.
58 tenner.
Passer motor type 601,602,603,604, 605,
606.



LAS-547200

STØTDEMPERPIPE

Spesialpipe for støtdemperens toppmutter på Mercedes C-klasse/W203



SMP-841101-05

SPESIALVERKTØY

Torx 20 x 300mm. For demontering og montering av dørhåndtak på Mercedes C klasse (W203).



PCH-6546190

LÅSEVERKTØY

For låsing av kamaksel ved fks. bytte av registerkjede.
Passer bensinmotorer 111, 119, og dieselmotorer 604, 605, 606.



PCH-6038450

SPESIALPIPE

For demontering av reimskive med frihjul på BOSCH dynamoer.
Passer Mercedes, VW, Seat etc.



CTA-8088

DEMONTERINGSVERKTØY

Komplett verktøysett for demontering av tenningslås, instrumentpanel og radio på Mercedes. Leveres i etui.

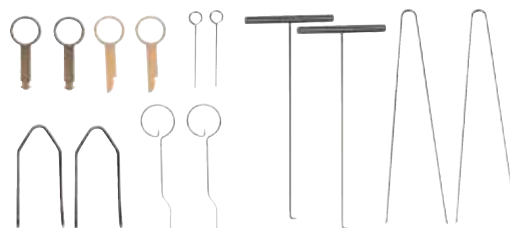

SMP-200300

AIR BAG VERKTØYSETT

Spesialverktøy for demontering av airbag på de fleste biltyper, inklusive Mercedes, BMW og VW/Audi.
Leveres i plastkoffert.



SMP-800497

DIESELFILTERNØKSEL

For skadefri demontering og montering av dieselfilterets lokk ved bytte av filterpatron.
For Mercedes CDI motorer.



PCH-6120890

GLØDEPLUGGTANG

Spesialtang for demontering av de trangtsittende plastkontaktene på glødepluggene.
Tangen gir et sikkert grep og skader ikke kontaktene.
Passer Mercedes 4 og 5 syl. CDI motorer.



PCH-6050345

CAMBER-VERKTØY

XZN 10/12 x 300mm. For justering av camber med eksenterskruene på bakakselens lenkearm.
Passer Mercedes 124, 201, 140.



PCH-6172510

SPESIALTANG DRIVSTOFFILTER

For demontering av de kronglete koblingene til drivstoff filteret.
Denne tangen passer også til nyere type koblinger der den gamle modellen passer dårlig.
For VW / Audi / Fiat / Opel / Mercedes m.fl.



LAS-579200

FILTERKOPP

Spesialkopp for innsatsfilteret på nyere Mercedes. 74 mm-14 kanter.
Produsert i aluminium.



SMP-903000

BREMSETRYKKAVLASTER VAG/MERCEDES

For avlastning av elektronisk parkeringsbrems (EPB).



LAS-548600

SPECIALPIPE BÆREKULE

For skrudde bærekuler på Mercedes ML (W163).



MWG-609440

BREMSELYSVERKTØY

Det tredje bremselyset sitter m 4 stk. klammer opptil bakluken. For å løsne lyset må disse klamrene trykkes sammen. Dette er kun mulig gjennom åpning i takplaten. Det er umulig å løsne bremselyset uten dette verktøyet.



PCH-6547810

SPECIALPIPE

Unbrakopipe 1/2" 8,0 x 190mm. for topplokksbolter på Mercedes motor 115, 116, 117.



PCH-7905080

SPECIALPIPE

XZN (spline) 10mm. x 180mm. For topplokksbolter. Passer alle diesel fra 84.



PCH-7914200

PEILEPINNESETT

Settet inneholder 4 stk. forskjellige peilepinner for Mercedes. Leveres med norsk bruksanvisning og vognliste.

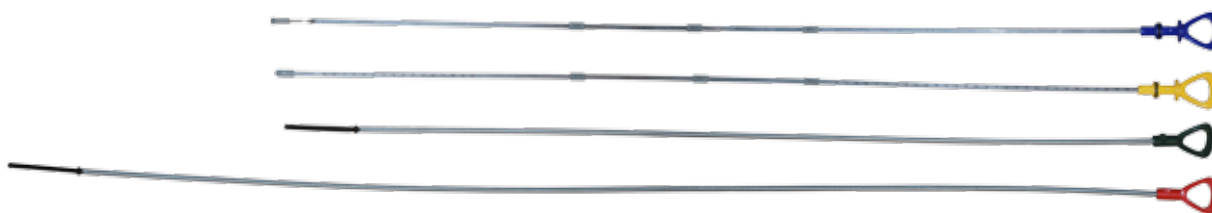

SMP-616960

MOTHOLDSETT VIFTE

Komplett nøkkel/motholdsett for vifteservice/ demontering på MERCEDES. Inneholder også spesialnøkler for BMW.



SMP-841340

TANKARMATUR VERKTØY

Tankarmaturverktøy for MB 210.

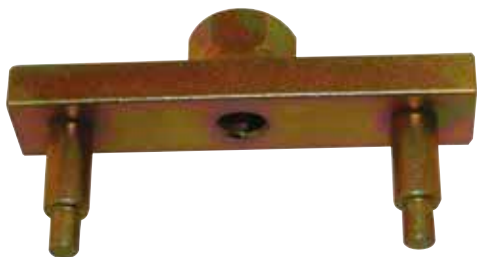

SMP-184400

TANKARMATUR VERKTØY

Tankarmaturverktøy for MB 202.



SMP-185100

TANKARMATUR VERKTØY

Tankarmatur verktøy. Passer MB 211/203. Også for BMW E36/46

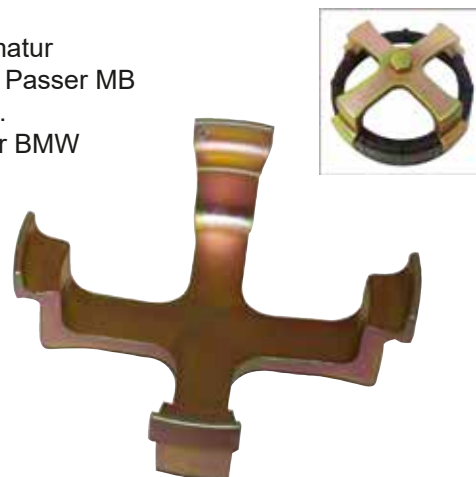

SMP-155000

M-6 GJENGETAPP CDI DYSEFESTER

Spesialtapp M-6 x 150 mm for oppfrisking/ reparasjon av festeboltene til CDI dyser.



MWG-600106



MÅLEVERKTØY

Spesialverktøy for måling av stramming på registerrem.
Passer: OPEL - VW - AUDI - FORD m.fl.



CAN-401060

SPESIALPIPE RIBE M11

Spesialpipe for svinghjulets festebolt på M9R motoren som forefinnes i bl.a. Opel, Nissan og Renault.
1/2" innfesting.



LAS-507000

TOPPLOKKSPIPE TORX E

Spesialpipe for sylinderbolter. Pipene har magnet.



BEST. NR.

STØRRELSE

PCH-6062600

E-12 Lengde: 150mm

PCH-6062615

E-14 Lengde: 190mm

BENSINFILTERTENGER

Spesialtenger for «låsene» som sitter på bensinfiltere etc. Sett med 3 stk.
Passer Opel, Renault, Ford, Citroen m.fl.



SMP-99-K268

TERMINALVERKTØYSETT

For demontering av enkeltkontakter i multiplugg. Settet inneholder hele 26 stk spesialtrekkere med vognliste. Passer de aller fleste personbiler.



SMP-468810

STYRESTAGNØKSEL

Nøyaktig demontering uten skade

På mange VAG modeller med multilink system er enden av styrestaget montert i gummi for å dempe vibrasjon og slag. Grunnet korrosjon og rust er det derfor svært vanskelig å løsne styrestaget.

Ved slike forsøk er det derfor vanlig at gummien ryker. Dette spesialverktøyet omgår gummiforbindelsen ved demontering slik at ekstra kostnader unngås.

Verktøyet danner en bro slik at man kan justere hjulstillingen ved hjelp av en nøkkel. Sparer mye tid og ekstra kostnader. Leveres med illustrert bruksanvisning.

Lengde: 510mm.
Bredde: 70mm



PCH-61746890

VENTILTETNINGSTANG

Spesialtang for demontering av ventiltetninger. Passer VW - AUDI.



BEST. NR.

TYPE

PCH-6020000

Standard

PCH-6020800

Langt nebb

RATTAVTREKKER

Spesialavtrekker for demontering av distansehysene i rattstammen. Alle VW og Audi fra 88. Helt nødvendig ved arbeid på det elektroniske rattlåsesystemet, eller ved bytte av tenningslås.

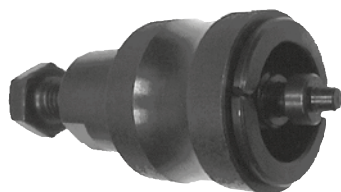

ML-VW-3

SPESIALTREKKER

Spesialtrekker XZN-4 (spline) for skruene til dørlåsen på innsiden av døren. Lengde: 180mm.



ML-VW-4

REGISTER-REIM MÅLER

Verktøy for måling av stramming på register-reim. Sikrer en korrekt stramming. Meget enkel å bruke.

Passer: VW - AUDI - OPEL - FORD m.fl.

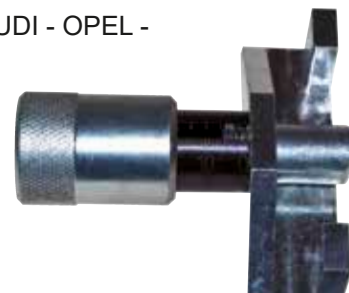

CAN-401060

SPESIALPIPER - STØTDEMPER

Spesialpiper for støtdempermutteren på Golf, Passat og Polo samt Mercedes W-203.



SMP-102200

VENTILSHIMSTANG

Spesialtang for bytte av ventilshims. Passer VW - AUDI - VOLVO etc.



WAL-9955-1

STRAMMENØKKEL

For den automatiske registereim strammeren. Passer AUDI 100, A4, A6, Tdi 5 syl. VW Polo og Lupo etter 99, samt Transporter 2,5 Tdi. Passer også Volvo D5252T.



LAS-425800

GLØDEPLUGGPIPER

Inneholder 3 stk.spesialpiper med ledd 8, 10 og 12mm for glødeplugg. Verktøyfeste: 3/8"



LAS-412200

SPESIALPIPE

For oljeavtappingsplugg AUDI. XZN (12-kant) 16mm. med hull. 1/2" verktøyfeste.



SMP-136700

EKSOSVERKTØY

For demontering og montering av fjærklemmer på eksosanlegg VW - AUDI.



SMP-132700

MOTHOLDNØKKEL

Lengde: 500 mm.
Leveres med 3 par stifter.



PCH-43012860

OLJEPLUGGNØKKEL

For VAG 1,2, 1,4, 1,8 og 2,0 TFSI, samt 1,6 og 2,0 TDI motorer utstyrt med plastoljeplugg.



LAS-624200

TOPPLOKKSPIPE

Spesialpipe for topplokkbolter VAG. Passer den nye profilen bolter (Polydrive)
Pipen har 1/2" verktøyfeste



CTA-9260

SPAK FOR VIFTEREM

For frigjøring av vifteremmens spenrulle. Arbeidshodet kan stilles inn i forhold til monteringsbehov. Passer Polo, Golf, Passat, T4, og Audi.



PCH-6048550

PLASTOLJEPLUGG

For VAG 1,2, 1,4, 1,8 og 2,0 TFSI, samt 1,6 og 2,0 TDI.
Denne pluggen skal byttes ved hver demontering.



LAS-317710

PLUGGHETTE NØKKESETT

Spesialnøkler for montering /demontering av pluggetter/pluggcoiler på VW Golf III, Vento, Passat med VR6-motor.



SMP-842020

SPESIALVERKTØY VAG



MOTHOLDSNØKKEL REIMSKIVE

For låsing av reimskive ved løsning av sentrumsskruen, f.eks. ved kamreimskifte. Ved anvendelse for fastholding stikkes nøkkelen inn i reimskiven og holdes fast med røret. Passer Audi 5 syl bensin og diesel - Audi 100 - Audi A6 - VW buss, T4 2,4 diesel og 2,5 TDi - VW 5-syl.



PCH-6089460

MOTOHOLDSNØKKEL VAG

Spesialnøkkel for mothold av veivakselens reimskive. Nøkkelen passer 1,8 og 2,0 L TFSi/TSi bensinmotor som er vanlig i mange VAG modeller fra 2006. Nøkkelen tilsvare original verktøy T-10355.

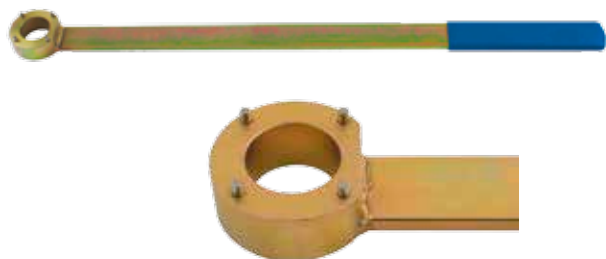

LAS-592000

VIFTENØKKEL 46MM

For løsning av vifte på Audi/VW.



PCH-6089780

SPESIALPIPE

XZN (12-kant) pipe 10mm. x 180mm. 1/2" verktøyfeste

For demontering av starter på alle VW diesel etter 84.



PCH-7914200

SPESIALPIPE

Unbrakopipe 8 x 190mm. 1/2" verktøyfeste.

For demontering av starter på VW Transporter med innsprøtings motor.



PCH-7905080

SLANGEKLEMMETANG

Spesialtang for slangeklemmer på trange plasser, som fks. nedre radiatorslange.

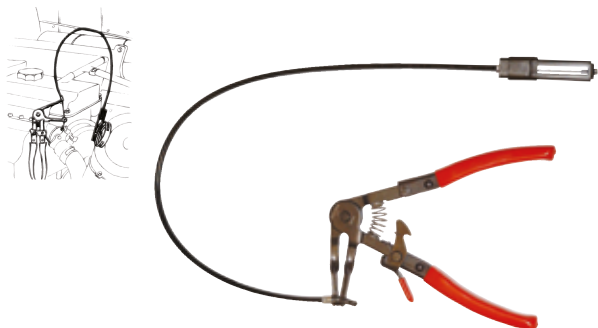

KEC-395401

SLANGEKLEMMETANG M/POSISJONSVIRE

Samme som modell KEC-395401, men med justerbar vire som holder seg i satt posisjon.



KEC-395414

SPESIALPIPE

Spesialpipe for fylleventilen på AC anlegg. 12,4mm. 4-kantpipe med 3/8" verktøyfeste.

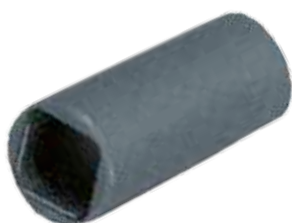

PCH-6495100

SPESIALPIPE UNBRAKO M/KULE

Type 1: Unbrako 5mm. x 215mm. for bunnpanne på T4.

Type 2: Unbrako 6mm. x 215mm. for innsugs-manifoil på R6 og S4.



BEST. NR.

BESKRIVELSE

PCH-7907150

5 mm type 1

PCH-7907160

6 mm type 2

SPESIALNØKKEL

For demontering av reimskive med frihjul på BOSCH dynamoer. Passer Audi, VW, Seat, Skoda etc.



CTA-8088

PEILEPINNE AUDI

A4, A5, Q5, Touareg, 2,0 TDI, 1,8 TFSI, 2,0 TFSI, 2,7 TDI, 3,0 TDI, 3,2 FSI

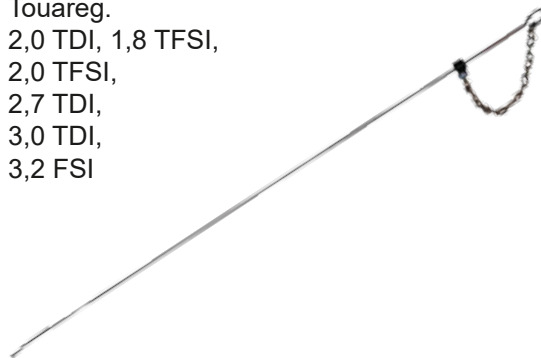

SMP-612694

XZN PIPESETT 14-16-18 TWIN-DRIVE

Leveres i sett:

6 stk. spesialpiper, 14-16-18mm.
3 stk. korte (43mm) og 3 stk lange (78mm)

Med TWIN DRIVE systemet kan man enten benytte en 1/2" skralle eller pipe/kombinøkkel 24mm.



SMP-124206

TOPPLOKKSPIPE E-14

Spesialpipe TORX E-14 x 190mm. for topplokksbolter på AUDI med V6 motorer. Pipene er slanke og har magnet.



PCH-6062615

AVLASTINGSKLOSSER

For avlastning av torsjonsfjæring ved bytte av bærekuler på T4, samt ved demontering av drivaksler, støtdemperfeste, og stabilisator før demontering av girkasse.



PCH-6200300

SPESIALTREKKER TORX

Lang spesialtrekker TORX 30 for demontering og montering av hovedlys uten at dekselet trenger å fjernes. Lengde: 330mm.



PCH-5038030

DYSEPIPE

Spesialpipe for dieseldyser. Leveres i 27mm. og 28mm. 1/2" verktøyfeste.



BEST. NR.

PCH-60385270

ML-VDS-28

DIMENSJON

27 mm

28 mm

MOTHOLDNØKKEL

For vannpumpens remskive. Gjør det svært enkelt å løsne boltene som sitter meget hardt. Audi 80, A4, Polo, Golf III, Passat.



PCH-6089610

MOTHOLDNØKKEL

For ZF servopumpe/vannpumpe.



PCH-6089620

STRAMMEHJUL NØKKELSETT VAG 3 DELER

For justering av strammehjul/registerreim på VAG. Settet inneholder 3 stk. forskjellige nøkler som dekker de aller fleste VAG modeller.



SMP-865403

SPESIALNØKKEL

For strammehjul / stramming av registerrem. Passer: VW - AUDI.

Standard utgave.



ET-23044-01

SPESIALNØKKEL

For strammehjul / stramming av registerrem. Passer: VW - AUDI.

Lang utgave.

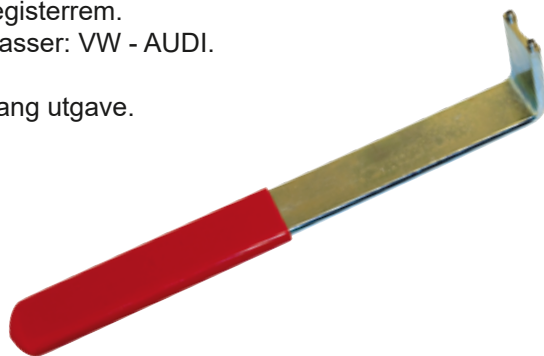

ET-23044-03

SPESIALNØKKEL

For strammehjul / stramming av registerrem. Passer: VW - AUDI.

Denne utgaven kan vinkles for beste tilpassing.



ET-23044-05



CLUTCHKLEMME

For låsing av den automatiske clutchwire-justering. Når clutchwiren hukkes løs for clutchbytte eller andre arbeider, må justeringsanordningen låses. Ellers spenner den seg helt ut og kan ikke lenger hukkes fast. Passer VW Golf med automatisk justering.



PCH-6119300

SPESIALPIPE

Ekstra kraftig og tynnvegget 9mm 12-kantpipe. For montering og demontering av clutchplaten og svinghjulet. Passer VW Golf, Jetta, Vento med 200mm lamell.



PCH-7946090

MOTORHOLDER T 4

For demontering av girkasse ved fks. bytte av clutch.

Verktøyet gjør det mulig å støtte motoren samtidig som denne forskyves til ønsket posisjon.

GIR SVÆRT STOR TIDSBESPARING !



Verktøyet drives med vår CANVIK el.l. fjærspenner-stamme. Denne må evt. bestilles separat.

Leveres komplett med unntak av adapter for modeller etter 96.



BEST. NR.

BESKRIVELSE

TCT-0627

Komplett verktøy

TCT-0631

Adapter

CAN-992260

Drivenhet

OLJEPLUGGPIPE

Spesialhylsetapp for oljenivåplugg på girkasse til Audi, VW Golf II og III. 17,0 mm



PCH-7860170

COIL AVTREKKERSETT VAG

Mange VAG modeller har en coil til hver plugg. Disse kan være problematiske og demontere. Dette settet inneholder spesialverktøy som dekker de aller fleste modellene: Polo, Golf, Caddy, Bora, Passat, Touran, Phaeton, Transporter.



SMP-841578

MOTHOLDSNØKSEL

For å løsne veivakselremskivens og kamremskivens festeskruer.
For Golf IV og Bora 1,4L.
Lengde: 687mm



PCH-6089450

LÅSEPLATE

For låsing av kamremmens spennanordning ved bytte av kamrem.
Spennrullen vis moturs og låses med låseplaten.



ET-23069-12

SPESIALNØKSEL

For demontering og montering av den vanskelig tilgjengelige skruen på turboen.
Passer AUDI / VW dieselmotorer.



12 mm

PCH-6050200

INSTALLASSJONSVERKTØY UFI DRIVSTOFF FILTER

Dette spesialverktøyet er laget for skadefri og lekkasje-fri montering av UFI drivstoff-filter dekslet på VAG modeller.
Det finnes ingen originalverktøyløsninger for denne problemjobben som i verste fall kan medføre at hele filterhuset må byttes.



SMP-780110

FILTERKOPPSETT VW/AUDI

Inneholder 2 stk. spesialkopper i kraftig utførelse, 1 stk. spesialkopp for dreneringspluggen, samt 1 stk. dreneringsslange for drenering av filteret før bytte. Mindre søl og enklere filterbytte !
Vognliste medfølger.



HUB-AB71185

FILTERKOPP VAG 42 MM

Filterkopp for VAG dieselmotorer som har Mann Mahle eller Knecht filtere



LAS-457800



SPESIALTANG KLIPS DRIVSTOFF FILTER

For demontering av de kronglete koblingene til drivstoff filteret.
Denne tangen passer også til nyere type koblinger der den gamle modellen passer dårlig.
For VW / Audi / Fiat / Opel / Mercedes m.fl.



LAS-579200

SPESIALTANG

Spesialtang for demontering av hurtigkoblinger på drifstoff-linje etc.



LAS-485200

VISKERARM AVTREKKER

Spesialavtrekkere for skånsom og riktig demontering av fastsittende visker-armer.
Passer de fleste VAG modeller.



SMP-685000

DØRHENGSELVERKTØY TORX / XZN

Spesialverktøy for demontering av dør/dørhengsel.
Settet inneholder spesialverktøy og spesialskralle samt korte bits for best mulig tilgjengelighet.
Bits: Torx 30/40/45/50. XZN 8/10/12.



SMP-475400

VEIVAKSELVERKTØY

Absolutt nødvendig spesialverktøy for riktig demontering og montering av veivakselens simering på VAG motorer 1,4 og 1,6 liter 16 V. Tilsvarende originalverktøy T10017.

LAS-479500
VEIVAKSELVERKTØY

Absolutt nødvendig spesialverktøy for riktig demontering og montering av veivakselens simering uten skade av sensor. Passer til Golf 2004, Touran 2004, Audi A3 2004, og 4 sylindere diesel motor inkludert 2004 modeller 1.4i Turbo, 1.4-1.6 Direkte innsprøytning (Bensin), 1.9, 2.0SDI, 2.0 TDi, 2.0 og 2.0 Common Rails (Diesel)

LAS-480900
INDUKSJONSVARMER

**Sikkert !
Effektivt !
Stor tidsbesparing !**

SPESIALVERKTØY VAG



SPESIALPIPE DIESELFILTER 13MM

Unbrakopipe 1/2" x 13mm. for demontering av dieselfilter med kjølevannseenhet på filterholderen.



PCH-7901135

SPESIALPIPE CLUTCH

XZN (12-kant) 7mm. 1/2" verktøyfeste. For demontering og montering av clutchtrykkplaten.



PCH-7912070

SPESIALAVTREKKER VAG REIMSKIVE KAMAKSEL

For avtrekking av kamakselens reimskive. Passer de aller fleste TD og TDI motorer i VW, Audi, Seat og Skoda.



SMP-474300

ATF GIROLJEFYLLER 12,5 LITER

Ny modell med hele 12,5 liters tank. Kan brukes både manuelt og med trykkluft. Leveres med 10 delers adaptersett som dekker de aller fleste modeller og merker. Vognliste medfølger.



SMP-158000

SPESIALAVTREKKER VAG VEIVAKSEL REIMSKIVE

For avtrekking av veivakselens reimskive på VAG 4 & 5 sylinder motorer.



SMP-474500

CAMBER JUSTERINGSVERKTØY

For justering av camber. Verktøyet monteres mellom fjærben/karosseri og felg. Leveres med 3 stk. justeringsbolter med arbeidsområde 130-220mm.



SMP-202577

DYSETOLK

For 4-sylindret pumpedysemotorer. Dysene på disse motorene må monteres i 100% rett posisjon. Denne tolken sirer monteringen, da det ikke er monteringsmerker på motoren. Tolken justeres til den første dysen, hvorpå de øvrige automatisk blir riktig monteret. Tar både nye og eldre typer dyser. Kan også leveres for 3-sylindrede motorer.



PCH-6038500

SERVICEVERKTØY

Glideskinner for fremtrekk av front til "servicestilling" på VAG modeller som har dette systemet.



ET-23161-09

HALDEX FILTERVERKTØY

Spesialnøkkel for det utilgjengelige Haldex-filteret på VAG modeller med 4-hjulstrekk.



SMP-469700

AIR-BAG VERKTØY

Spesialverktøy for demontering av airbag i rattet på følgende VAG modeller: Jetta, Golf, Lupo, Passat, Beatle, Audi A4 og A6, Skoda Fabia og Oktavia,



SMP-800497



GJENGEREPARASJONSSETT M-9

Spesialverktøy for innsetting av 9 x1,25 mm. gjenger i festet til bremsekaliperen på VAG. Det er meget vanlig at disse gjengene slites/tæres. Resultatet kan ha store konsekvenser. Leveres komplett med 10 stk.gjengeinnsatser. Alle deler kan kjøpes separat.



BEST. NR.

INNHold

SMP-456200

Komplett sett

SMP-456210

Gjengeinnsats 10 stk.

GJENGEREPARASJONSSETT M-12

Spesialverktøy for innsetting av 12 x1,5 mm. gjenger i festet til bremsekaliperen på VAG. Det er meget vanlig at disse gjengene slites/tæres. Resultatet kan ha store konsekvenser. Leveres komplett med 10 stk. gjengeinnsatser. Alle deler kan kjøpes separat.



BEST. NR.

INNHold

MWG-456400

Komplett sett

MWG-456410

Gjengeinnsats 10 stk.

REPARASJONSSETT VISKERARM

Spesialverktøy for reparasjon av fastoksyderte og rustne viskeramfester. Settet inneholder monteringsgaffel for låsering, børste for rengjøring av splinen, samt spesialbrotsje for renovering av styrehullet. Inneholder også 20 stk. låseringer. Passer Golf IV, Audi A3, Seat, Skoda.



MWG-350350

VISKEARMAVTREKKER

Spesialavtrekker for viskerarm frontvindu på AUDI A4, ny modell fra 02. Settet inneholder 3 deler som må «bygges sammen» på bilen. Dette er eneste måten man kan utføre denne jobben.



MWG-350490



ABS SENSOR BROTSJEVERKTØY

Spesialverktøy for rensing av styrehullet for ABS giveren. Fjerner enkelt rust, korrosjon samt andre forurensninger. Det er meget viktig at denne styringen er ren ved montering av ABS giveren. Dette for å sikre nøyaktige måleverdier fra den nye giveren. Passer Audi, VW, Seat og Skoda.



BEST. NR.	DIMENSJON
MWG-456150	15 X 23 mm
MWG-456180	18 x 23 mm
MWG-456181	18 x 34 mm

ABS SENSOR BROTSJEVERKTØY 11MM

Spesialbrotsjen renser ABS sensor hullet i hjullagerhuset for rust og oksidering. Dette hindrer at ABS sensoren knekker eller ødelegges ved montering. Dette skjer meget enkelt hvis hullet ikke er rent. Brotsjen sikrer en eksakt og riktig dimensjon på sensorhullet.



MWG-456121

BREMSELUFTENØKSEL

Spesialnøkkel for lufteniplene på Golf 5, Audi A3, Seat, Skoda etc. Med denne nøkkelen kan jobben utføres uten å demontere hjulet, og uten søl, grunnet medfølgende slange som settes over nippelen.



MWG-458711

ABS SENSOR BROTSJESETT

Nytt innholdsrikt universalsett som dekker de fleste sensorer.

Inneholder 5 stk. sensorbrotsjer: M-10 (lang, 133mm) M-14, M-15, M-18. (kort og lang 32 og 42mm)

Det medfølger også 1/4" leddskralle for bruk med brotsjene, samt bor for utboring av skadede sensorer.

Settet leveres i en solid modulskuffert (1/6 skuff)



SMP-456190

UTPRESSINGSVERKTØY

Hydraulisk verktøy for utpressing av den svært problematiske bolten gjennom de øvre kulene i multilink forstilling på Audi A4 og VW Passat. Verktøyet passer begge typer, alu. og stål.

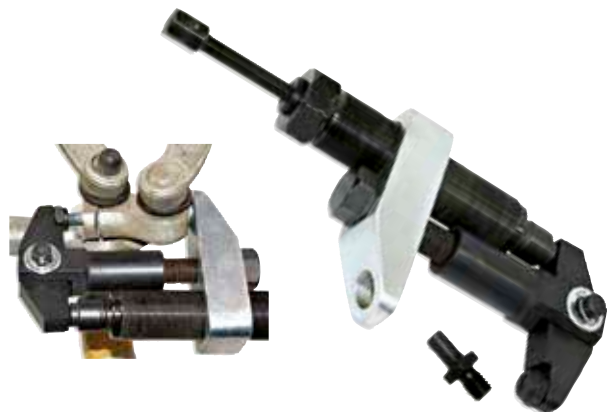
PCH-61746850
ABS SENSOR BROTSJEVERKTØY

For utboring av skadede ABS sensorer. Inneholder også brotsjeverktøy for rengjøring av hullet før montering av ny sensor. Passer VAG m.fl. (10mm)

MWG-456110
AVSTANDSHOLDERE MULTILINK

Benyttes sammen med utpressingsverktøyet PCH-61746850. Avstandsholderne hindrer at multilinkboltene klyper seg fast ved demontering.

PCH-61746860
DEMONTERINGSPIPE MULTILINKBOLT M-10 X 1,5

Benyttes sammen med en 1/2" skralle slik at multilinkboltene kan "skrus" ut.

PCH-1135100
MOTORHOLDER VW T5

Spesialutgave for T5 ved bytte av clutch etc.

PCH-60807800

OLJEPÅFYLLINGSETT M/ADAPTERE

Unngå oljesøl og ekstra arbeid !
 Dette settet inneholder 4 stk. adaptere m/gjenger, 1 stk adapter m/bajonett, samt 1 stk. vinkeladapter som er svært praktisk på modeller med vanskelig tilgjengelig påfylling. Settet dekker de fleste merker og modeller.

SMP-685507

BREMSESTEMPEL VERKTØY

Helt komplett sett inneholdende alle nyere adaptere, samt tilbakesruingsadapter for biler med links gjenger. Passer alle modeller t.o.m. -04.

ET-21000

VEIVAKSELFRES

Dette verktøyet freser og planer anleggsflaten slik at den nye reimskiven som monteres får en eksakt tilpassning. Følgene av å bytte reimskive uten å reparere anleggsflaten kan bli store og kostbare. For Audi, VW og Skoda. Settet inneholder styring M-14 for 4 sylindere motorer og 2 stk. M18 for 5-sylindrede motorer.

Kort utgave for motortype ACV/AHY
 Lang utgave for motortype AAB/ACU

MWG-601710

TERMINALVERKTØYSETT

Nytt og meget komplett sett for demontering av multikontakter/ledningsterminaler. Settet dekker de aller fleste biler. Inneholder 26 stk. forskjellige applikasjoner. Vognliste medfølger.

Leveres i koffert med foam tilpasset 1/2 skuff.

SMP-468800

1/2 SKUFF



BREMSESTEMPEL-VERKTØY

Dette spesialverktøyet for tilbakeskruing av stempelet i bremsecaliperen har luftdrevet drivenhet. Dette forenkler jobben samtidig som verktøyet også kan benyttes på de stemplene som er linksgjenget. Inneholder hele 15 stk. adaptere som passer de aller fleste kurante biler.

1/2 SKUFF



SMP-600267

BREMSETRYKKAVLASTER VAG/MERCEDES

For avlastning av modeller med elektronisk parkeringsbrems (EPB). Det er svært viktig at disse avlastes ved f.eks. tilbakeskruing av bremsecaliper

BREMSECALIPER TRYKKADAPTERSETT 2 / 3 PIN.

Inneholder 2 og 3-pins adaptere som kan justeres trinnløst. Dekker behovet for alle typer spesialadaptere til f.eks. VAG og BMW. Passer perfekt sammen med alle holdere som har 2 tapper som f.eks. vårt luftdrevne bremsestempelverktøy SMP-600267.



LAS-548600

MWG-468021

SPESIALAVTREKKER VANNPUMPE

Serviceverktøy inklusive spesialavtrekker for vannpumpe T5.
Inneholder følgende verktøy (originalnr.)

T-10221
T-10225
T-10222

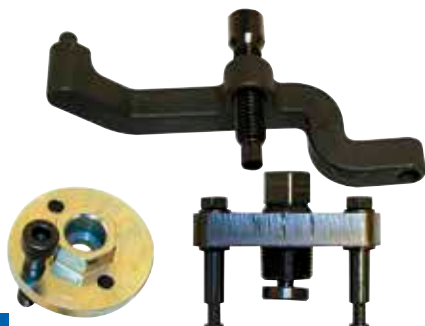

SMP-507000

SPESIALPIPE XZN 18

Kraftpipe 3/4" med XZN 18mm.
For demontering av bakhjulslager på VW Touran m.fl.



SMP-521600

BREMSEVERKTØY

Problem: Bremsørtilkoblingen til Lucas bremsekaliper lekker grunnet oksydasjon av aluminium setetettingen.

Problemet er velkjent på modeller som Golf 4, Audi A3, Bora, Polo, Seat Leon, Skoda Oktavia etc.

Dette settet rengjør setetettingen slik at lekkasje opphører.



MWG-456300

OVERHALINGSJIGG

Helt nødvendig verktøy for at kamakslene skal monteres riktig i toppen.
Passer: VAG 1.2, 1.6, 2.0, 2.7, 3.0, 4.0, 4.2 and Porsche 3.0 TDi Common Rail motorer.

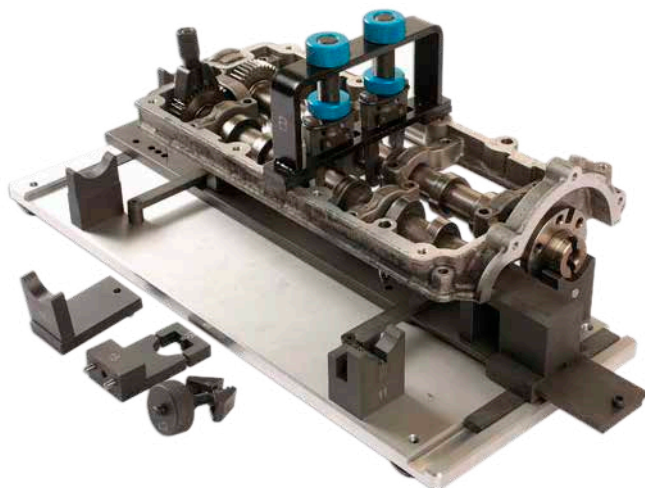

LAS-625300



LÅSEMUTTERPIPESETT VAG

Inneholder 23 stk. spesialpiper for hjulenes låsemuttere på de fleste VAG modeller.



LAS-627500

FILTERKOPP 16K / 87MM. VOLVO

For alle nyere Volvo modeller med filter 16-kanter / 87 mm.



SMP-915000

MOTHOLDNØKKEL VOLVO

Spesialnøkkel for mothold av veivaksel ved demontering og montering av senterbolten som sitter svært hardt.

Nøkkelen kan forlenges med fks. en latmann 1/2". Passer Volvo S40 / V40 / V50 / XC90 / XC70 / S70 / V70 / S60 / S80 / C30 / C70.



LAS-519700

SPESIALVERKTØY TANKARMATUR VOLVO

Kraftig spesialverktøy for tankarmaturens låsering. Passer Volvo V70 / S80 / XC70 S60 / XC90.

Tilsvarende originalverktøy 9995720



DIESELFILTERVERKTØY VOLVO D5

Spesialnøkkel for demontering og montering av dieselfilteret på Volvo D5 motorer.

Nøkkelen har 3/8 verktøyfeste.

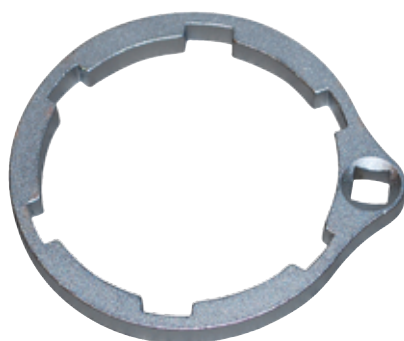

SMP-402300

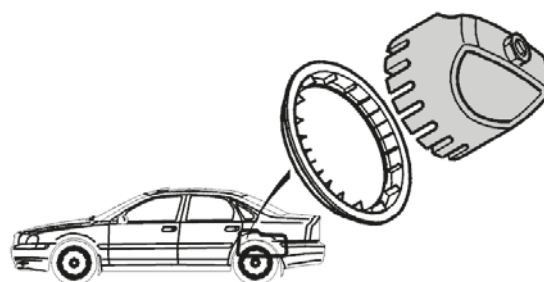

LAS-623700